

# Medos



**Parapety i akcesoria**

[www.medosparapety.pl](http://www.medosparapety.pl)

## DZIAŁ HANDLOWY

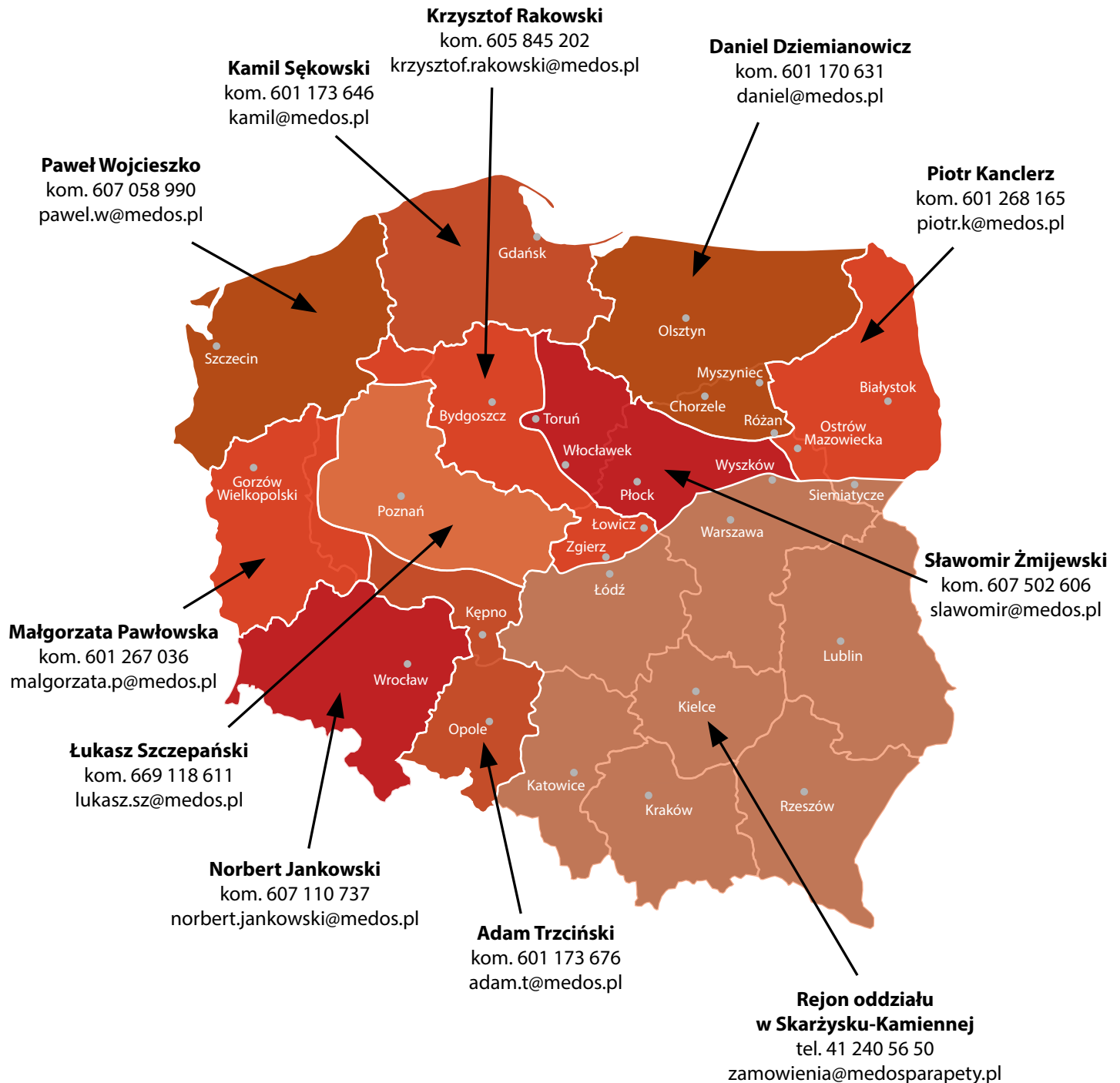

**Zdjęcia produktu mogą nieznacznie odbiegać od rzeczywistego wyglądu parapetu – przed zakupem prosimy o potwierdzenie wyboru w oparciu o wzorniki dostępne w punktach sprzedaży.**



MDF laminowany	4 - 9
MDF zielona płyta	10
MDF - MDS	11 - 15
Alpur	16
PVC softline	17
PVC	18 - 20
Postforming modern	21 - 23
Postforming	24 - 25
Nakładka renowacyjna komorowa	26 - 27
Nakładka renowacyjna standard	28 - 29
Nakładka renowacyjna premium	30 - 31
Zasłepki parapetów wewnętrznych	32 - 33
Marmur	34 - 35
Konglomerat	36 - 40
Konglomerat kwarcowy	41 - 43
Granit	44 - 47
Granit lapatura	48
Stalowe	49 - 51
Stalowe softline	52 - 53
Stalowe laminowane	54 - 55
Stalowe laminowane softline	56 - 57
Stalowe lakierowane	58 - 59
Aluminiowe	60 - 61
Aluminiowe imitacja płytki	62 - 63
Zasłepki i łączniki do parapetów zewnętrznych	64 - 70
Listwy okienne i ćwierćwałki	71
Kliny sprężynowe	72
Obróbki blacharskie	73 - 75
System Railing SMART	76 - 77
Kontakt	78
Katalogi online	79

## MDF laminowany

Parapet MDF jest produktem drewnopodobnym, powstałym w wyniku sprasowania włókien drzewnych z dodatkiem związków organicznych, łączonych i utwardzonych w warunkach wysokiego ciśnienia i temperatury. Płyta MDF jest wilgocioodporna. Jest bardzo dobrym substytutem dla drewna naturalnego. Nie zawiera żadnych strukturalnych niedoskonałości typu sęki, złe ułożenie włókien, wiek rdzeni, pęknięcia, czy też przeżywienia.

Parapet MDF w połączeniu z okleiną PVC powstaje pod wysokim ciśnieniem oraz w wysokiej temperaturze, przez co produkt staje się wytrzymały na otarcia oraz zarysowania. Wszystkie parapety są dwustronnie laminowane (spód - laminat w kolorze białym). Szeroka gama kolorystyczna parapetów dostępna w ofercie pozwala dobrać parapet do niemalże każdego okna.

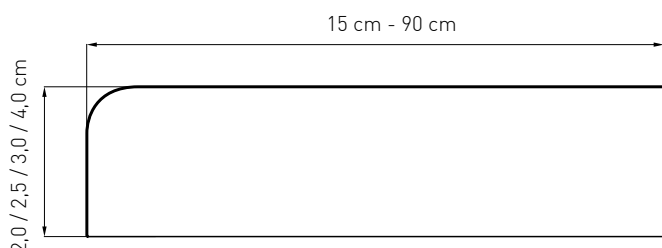

Opcje wykończenia narożników:



- maksymalna długość parapetów (w jednym elemencie): **250 cm**
- parapety **powyżej 250 cm** łączone od spodu specjalnym łącznikiem:



- maksymalna szerokość: **90 cm**
- dostępne grubości: **2 cm, 2,5 cm, 3 cm i 4 cm** (tolerancja (+/-) 2 mm)
- każdy parapet wykonywany jest pod **indywidualny wymiar** podany przez klienta
- możliwość wykonania wcięć wg **własnego projektu**
- możliwość niestandardowego **wykończenia rantów** (legenda str. 35)



Biały mat



Biały połysk



Białe drewno

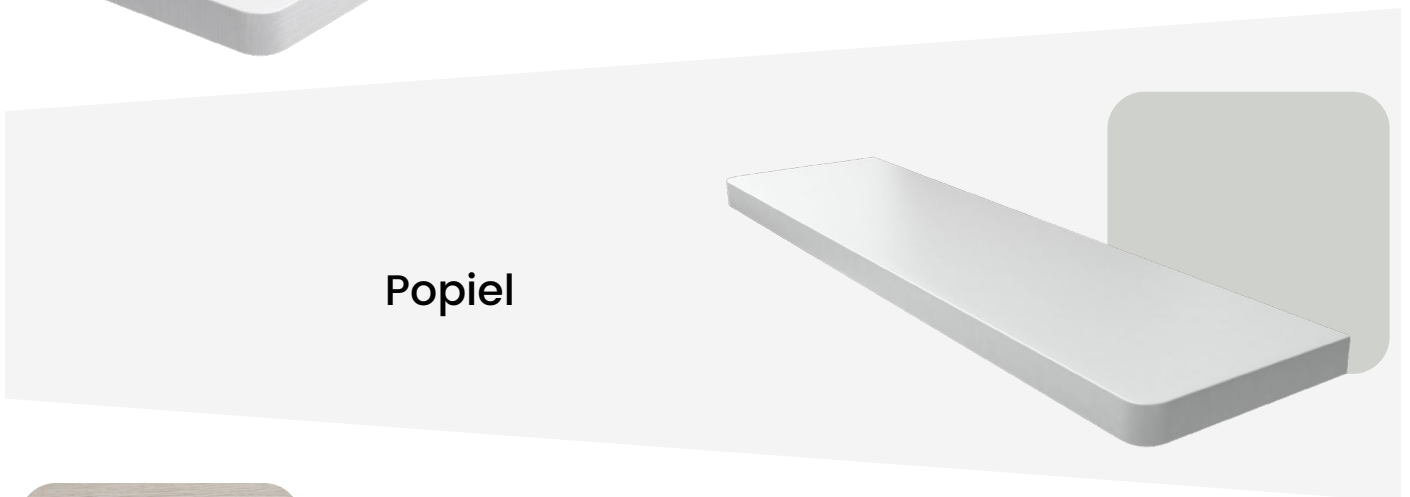

Popiel



Dąb bielony

Marmur



Dąb halifax biały



Beton gładki jasny



Beton



Aluminium 58

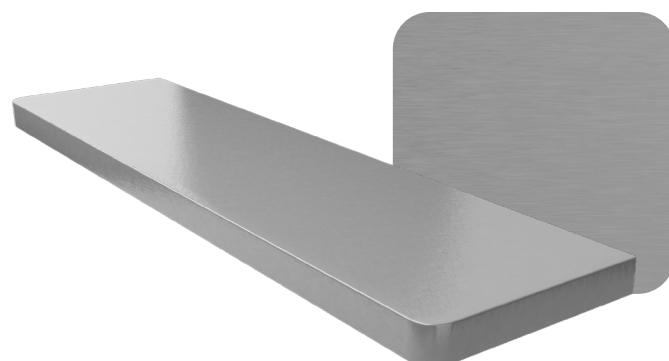



Kamień

Antracyt mat



Czarny

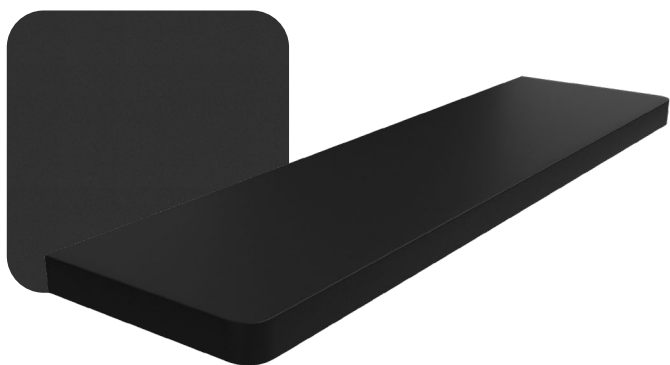

Wenge deska



Ciemny orzech



Orzech



Orzech lanzado



Złoty dąb



Dąb antyczny



Dąb halifax tabac



Dąb ribbeck







Winchester

Dqb artisan



Dqb naturalny

Dqb halifax naturalny



Marmurek połysk

## MDF zielona płyta



**MDF zielona płyta** to zmodyfikowany wariant standardowego parapetu MDF. Charakteryzuje się on podwyższoną odpornością na wilgoć dzięki czemu idealnie sprawdzi się w pomieszczeniach narażonych na zawilgocenie lub parowanie. Produkt dostępny we wszystkich wariantach kolorystycznych i technicznych standardowego parapetu MDF.

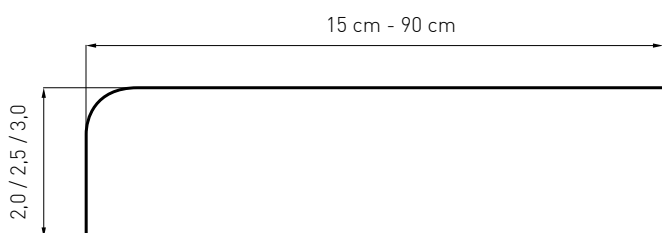

Opcje wykończenia narożników:



- maksymalna długość parapetów (w jednym elemencie): **250 cm**
- parapety **powyżej 250 cm** łączone od spodu specjalnym łącznikiem:



- maksymalna szerokość: **90 cm**
- dostępne grubości: **2 cm, 2,5 cm, 3 cm** (tolerancja (+/-) 2 mm)
- każdy parapet wykonywany jest pod **indywidualny wymiar** podany przez klienta
- możliwość wykonania wcięć wg **własnego projektu**
- możliwość niestandardowego **wykończenia rantów** (legenda str. 35)



- płyta MDF wysokiej gęstości marki **FINSA**
- gęstość płyty **800-810 kg/m<sup>3</sup>**
- **5 lat gwarancji !**



## MDF - MDS

Parapet MDF-MDS to idealna alternatywa dla standardowego parapetu MDF, doskonale uzupełniająca ofertę o nieosiągalne dotychczas parametry. Dzięki scaleniu wysokiej jakości płyty MDF z okleiną PVC, w warunkach wysokiego ciśnienia i temperatury, powstaje produkt wytrzymały na otarcia oraz zarysowania, powtarzalny w kwestii tekstury i koloru. Doskonale imituje zarówno materiały naturalne (drewno, kamień), jak i syntetyczne (beton), co otwiera ogromne możliwości kompozycji z każdym wnętrzem.

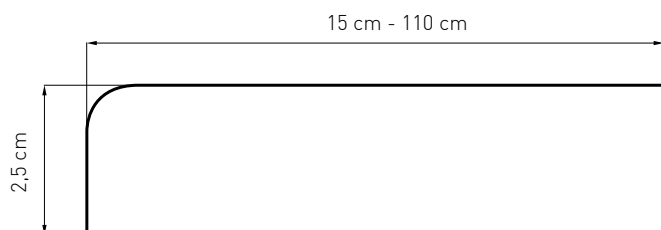

- maksymalna długość (w jednym elemencie):
  - grubość 2cm ; 2,5cm : **365 cm**
  - grubość 3cm : **275cm**
- **powyżej maksymalnej długości** łączenie przy pomocy piórowpustu

Opcje wykończenia narożników:

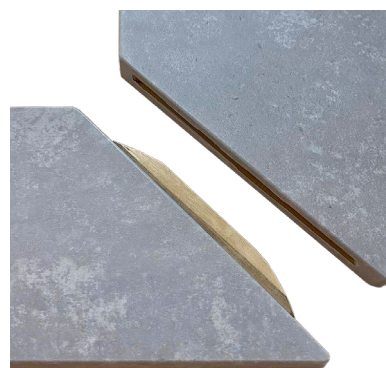

- maksymalna szerokość: **110 cm**
- grubość: **2 cm, 2,5 cm i 3 cm** (tolerancja +/- 2 mm)
- każdy parapet wykonywany jest pod **indywidualny wymiar** podany przez klienta
- możliwość wykonania wcięć wg **własnego projektu**
- możliwość niestandardowego **wykończenia rantów** (legenda str. 35)

**Biały połysk**

*(okleina okienna)*



**Biały mat**



**Calacatta**



**Beton**

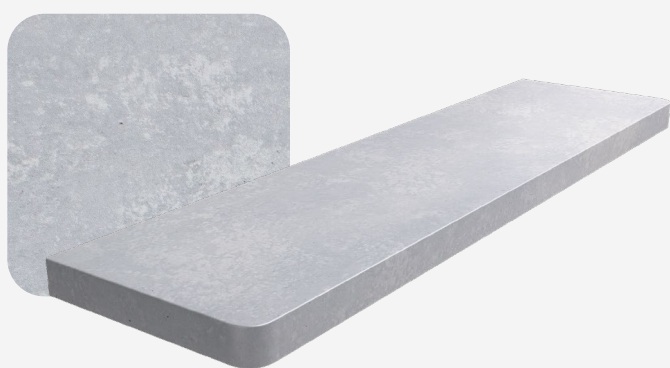

**NEW**

**Piaskowiec szary**





Dąb bielony

**NEW**

Piaskowiec



Dąb syberyjski

Dąb naturalny



**Woodec**  
(okleina okienna)

**Dąb riviera**



**Dąb rustico**



**Winchester**



**Złoty dąb**



**Orzech włoski**  
*(okleina okienna)*



**Mahoń**





Dąb bagienny

**NEW**

Piaskowiec grafit



Grenada

Antracyt struktura

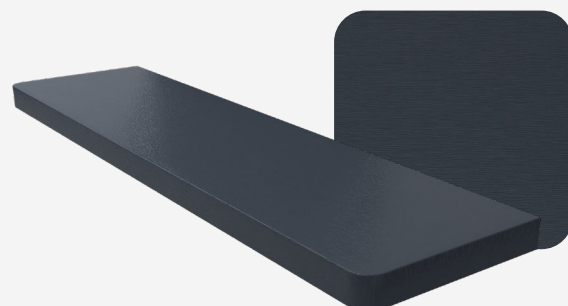

Antracyt gładki  
*(okleina okienna)*

Czarny mat  
*(kolor niejednolity)*



## ALPUR

Parapet wykonany z materiału, którego bazę stanowi skondensowana piana poliuretanowa z domieszkami stalowymi. Taka kompozycja zapewnia wysoką odporność na działanie wody i ognia, przy zachowaniu wysokich właściwości termoizolacyjnych. Wykazuje zarówno znaczną twardość (nie odkształca się nawet przy dużym nacisku), jak i elastyczność, co ułatwia jego dopasowanie w trudnych warunkach mocowania pod oknem. Idealny do montażu w miejscach, gdzie stosowanie materiałów konwencjonalnych, ze względu na dużą zawartość wilgoci w otoczeniu, jest niemożliwe.

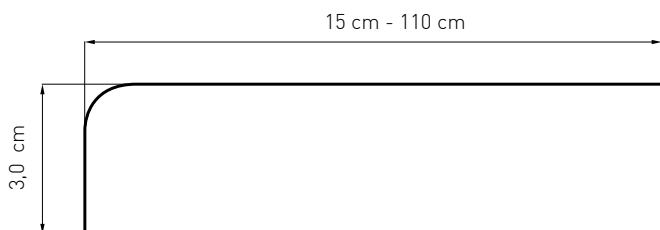

- maksymalna długość (w jednym elemencie): **360 cm**
- **powyżej 360 cm** łączenie przy pomocy piórowpustu

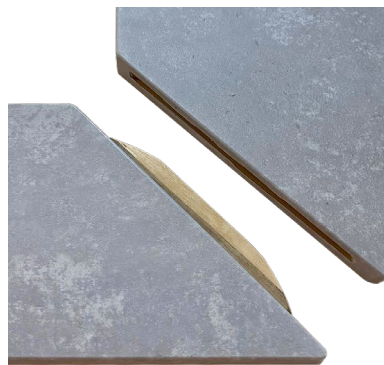

Opcje wykończenia narożników:



- maksymalna szerokość: **110 cm**
- grubość: **3 cm** (tolerancja (+/-) 2 mm)
- możliwość malowania od spodu
- dostępny we wszystkich okleinach i wykończeniach MDF-MDS (z wyłączeniem oklein okiennych)
- każdy parapet wykonywany jest pod **indywidualny wymiar** podany przez klienta
- możliwość wykonania wcięć wg **własnego projektu**
- możliwość niestandardowego **wykończenia rantów** (legenda str. 35)



Parapety wykonane z PVC są przykładem zachowania idealnego balansu między ceną, a jakością produktu. Właściwości materiału gwarantują odporność na wilgoć i temperaturę, a przekrój komorowy zapewnia stabilność parapetu. Wysokiej jakości folia Sauberg, zwiększa odporność na zarysowania oraz działanie UV, a jej gładka powierzchnia ułatwia pielęgnację.

Linie parapetów Softline PVC charakteryzuje wyjątkowy design. Subtelne zaokrąglenia czynią ten produkt wyjątkowo nowoczesnym i estetycznym, przy zachowaniu wszystkich właściwości parapetów z PVC.

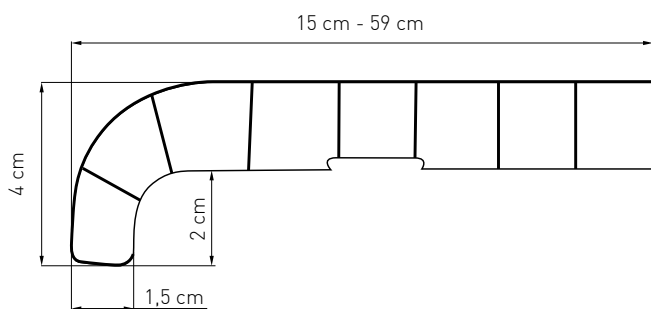

- szerokości: od **15** do **59 cm** (co 5 cm)
- długość maksymalna – **600 cm**
- grubość parapetu – **2 cm**
- grubość ścianki – **1,3 mm**
- możliwość docięcia parapetu na szerokość
- każdy parapet wykonywany jest pod **indywidualny wymiar** podany przez klienta
- zabezpieczenie **folią ochronną**

Dedykowany produkt:

- zaślepka parapetu PVC softline

**UWAGA:** Tolerancja cięcia (+/-) **5 mm**

Lagi - tolerancja długości (+/-) **1%**

**Biały mat**

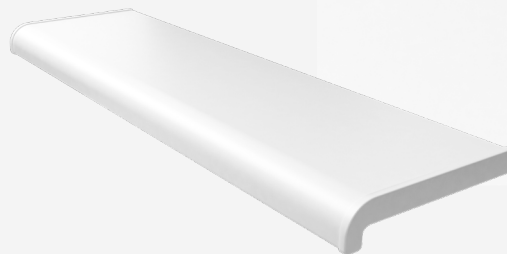

**Marmur**

*(do wyczerpania stanów magazynowych)*

PVC

Parapety wykonane z PVC od wielu lat pokrywają zapotrzebowanie rynków budowlanych na całym świecie. Są przykładem zachowania idealnego balansu między ceną a jakością produktu. Właściwości materiału gwarantują odporność na wilgoć i temperaturę, a przekrój komorowy nadaje sztywność konstrukcji oraz gwarantuje stabilność parapetu.

Parapety powlekane są folią wysokiej jakości, co zwiększa ich odporność na zarysowania oraz na działanie promieni słonecznych. Gładka powierzchnia okleiny ułatwia pielęgnację i zapobiega ich trwałym zabrudzeniom.

Standardową linię parapetów PVC charakteryzuje klasyczna prostota dzięki czemu produkt idealnie sprawdzi się zarówno w nowoczesnych, surowych wnętrzach, jak i w pomieszczeniach o dużej ilości dominujących szczegółów.

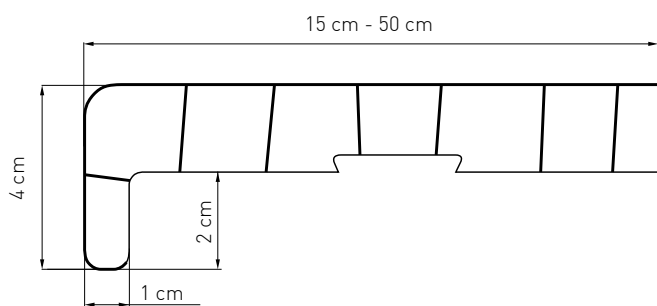

#### Dedykowany produkt:

- zaślepka parapetu PVC

- szerokości: od **15** do **50 cm** (co 5 cm)
  - ▶ **biały i marmur** dodatkowo w szerokości **60 cm**
- długość maksymalna – **600 cm**
- grubość parapetu – **2 cm**
- grubość ścianki – **1,3 mm**
- możliwość docięcia parapetu na szerokość
- każdy parapet wykonywany jest pod **indywidualny wymiar** podany przez klienta
- zabezpieczenie **folią ochronną**

**UWAGA:** Tolerancja cięcia (+/-) **5 mm**

Lagi - tolerancja długości (+/-) **1%**

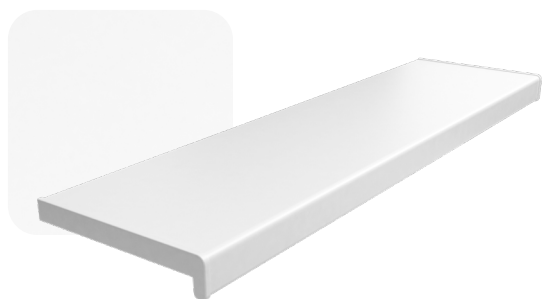

Biały



Marmur

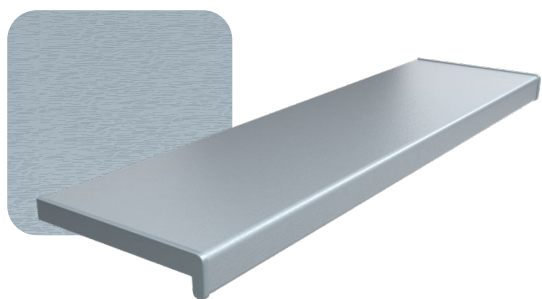

Srebrny



Dąb wiejski



**NEW**

Dąb naturalny



Winchester

Złoty dąb



Orzech



Mahoń



Antracyt

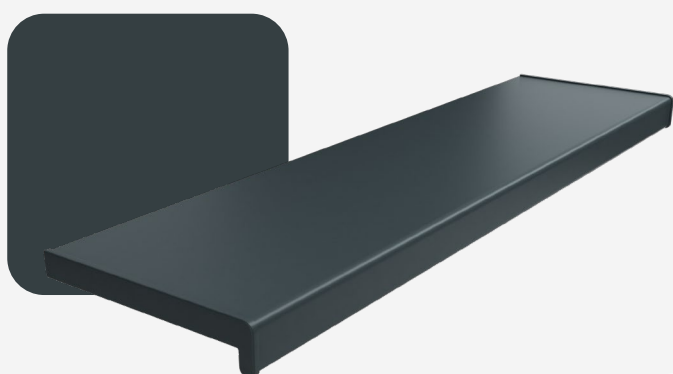

**NEW**

Czarny mat



**NEW****Postforming modern**

Podążając z duchem czasu wprowadziliśmy do oferty atrakcyjną kolekcję parapetów z postformingu. Materiał znany i sprawdzony, ubrany w nową, modernistyczną formę i bogate spektrum oklein - od imitujących naturalne kamienie laminatów HPL, przez betonowe struktury, po naturalne drewno. Dzięki temu parapety zyskały ekskluzywny wygląd, zachowując dotychczasową funkcjonalność w ekonomicznej cenie.

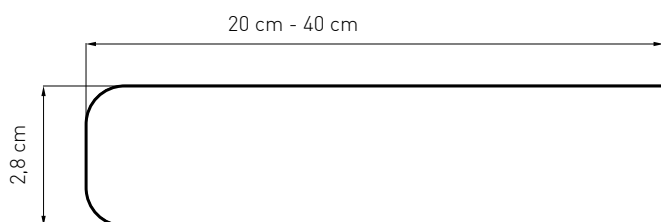
Dedykowany produkt:

- zaślepka parapetu postforming modern

- szerokości: od **20** do **40 cm** (co 5 cm)
- długość maksymalna – **420 cm**
  - ▶ Marmur nereida i Marmur dione – **305 cm**
- grubość parapetu – **2,8 cm**
- możliwość docięcia parapetu na szerokość
- każdy parapet wykonywany jest pod **indywidualny wymiar** podany przez klienta

**UWAGA:** Tolerancja cięcia (+/-) **5 mm**

Lagi - tolerancja długości (+/-) **1%**

Dąb kamienny



Helvetios white



Industrial



Marmur rivero  
*(połysk)*





Markasyt

Marmur dione  
*(połysk)*



Semeru



Marmur nereida



## Postforming

Postforming to branżowe określenie płyty wiórowej pokrytej trwałym laminatem HPL (połysk) lub CPL (mat). Spód parapetu został pokryty papierem przeciwprężnym, który zapobiega odkształcaniu się i zabezpiecza materiał przed wilgocią. Parapety wykonane z postformingu pozostają odporne na wysoką temperaturę, promienie UV. Laminat, którym są powleczone, wykazuje wysoką odporność na zarysowania, wgniecenia i ścieranie. Klasyczna linia będzie doskonałym uzupełnieniem każdego wnętrza.

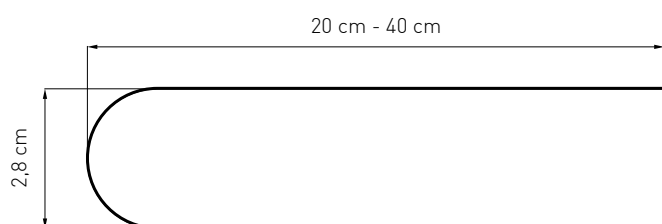

### Dedykowany produkt:

- zaślepka parapetu postforming

- szerokości:
  - ▶ od **20 do 40 cm** (co 5 cm)
  - ▶ **biały połysk** dodatkowo w szerokości **50 i 60 cm**
  - ▶ **biały mat** dodatkowo w szerokości **50 cm**
- długość maksymalna – **420 cm**
- grubość parapetu – **2,8 cm**
- możliwość docięcia parapetu na szerokość
- każdy parapet wykonywany jest pod **indywidualny wymiar** podany przez klienta

**UWAGA:** Tolerancja cięcia (+/-) **5 mm**

Lagi - tolerancja długości (+/-) **1%**



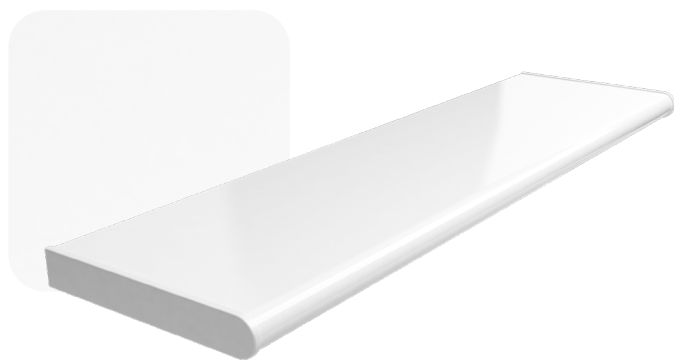

**Biały połysk**



**Biały mat**

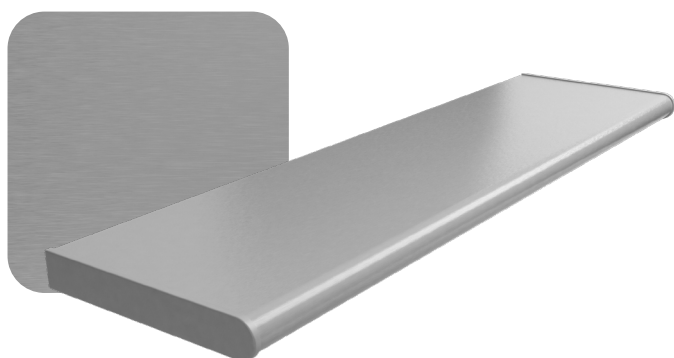

**Aluminium**

*(do wyczerpania stanów magazynowych)*



**Złoty dąb**

*(do wyczerpania stanów magazynowych)*

## Nakładka renowacyjna komorowa

Produkty z serii nakładek renowacyjnych są rewolucyjnym rozwiązaniem dla osób, które w szybki i niedrogi sposób chcą odświeżyć wygląd swojej wnęki okiennej. Idealnie nadają się do renowacji starych parapetów wykonanych z lastryka, betonu lub kamienia. Wysokiej jakości okleina PVC zapewnia zarówno atrakcyjny wygląd, jak i łatwość utrzymania parapetu w czystości. Dodatkowym atutem PVC jest podwyższona odporność na wilgoć i ścieranie.

Produkt dostępny w trzech wariantach: wersja komorowa, premium i standard różniących się konstrukcją, wymiarami i kolorystyką umożliwi dobranie idealnego substytutu standardowego parapetu.

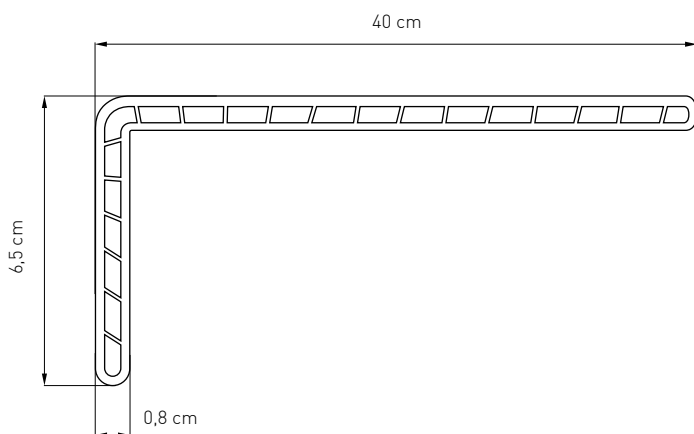

- szerokość: **40 cm**
- maksymalna długość: **600 cm**
- możliwość docięcia nakładki na dowolną szerokość
- każdy parapet wykonywany jest pod **indywidualny wymiar** podany przez klienta

### Dedykowany produkt:

- zaślepka nakładki renowacyjnej komorowej

### **UWAGA:** Tolerancja cięcia (+/-) **5 mm**

Lagi - tolerancja długości (+/-) **1%**

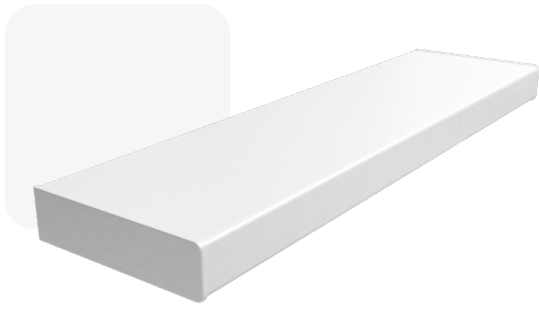

Biały



Marmur



Brzoza



**NEW**

Dąb naturalny  
*(Turner)*



Złoty dąb



Orzech

## Nakładka renowacyjna standard

Produkty z serii nakładek renowacyjnych są rewolucyjnym rozwiązaniem dla osób, które w szybki i niedrogi sposób chcą odświeżyć wygląd swojej wnęki okiennej. Idealnie nadają się do renowacji starych parapetów wykonanych z lastryka, betonu lub kamienia. Wysokiej jakości okleina PVC zapewnia zarówno atrakcyjny wygląd, jak i łatwość utrzymania parapetu w czystości. Dodatkowym atutem PVC jest podwyższona odporność na wilgoć i ścieranie.

Produkt dostępny w trzech wariantach: wersja komorowa, premium i standard różniących się konstrukcją, wymiarami i kolorystyką umożliwi dobranie idealnego substytutu standardowego parapetu.

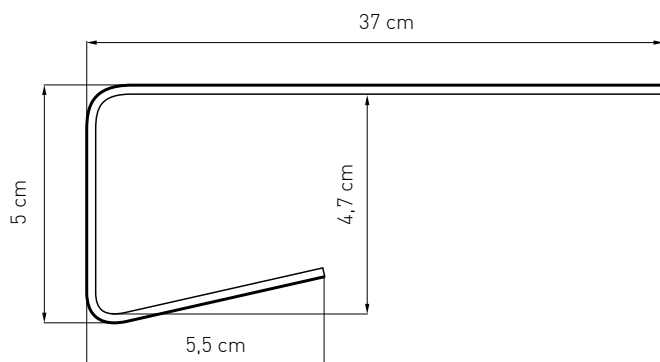

- szerokość: **37 cm**
- maksymalna długość: **600 cm**
- możliwość docięcia nakładki na dowolną szerokość
- każdy parapet wykonywany jest pod **indywidualny wymiar** podany przez klienta

### Dedykowany produkt:

- zaślepka nakładki renowacyjnej standard

### **UWAGA:** Tolerancja cięcia (+/-) **5 mm**

Lagi - tolerancja długości (+/-) **1%**

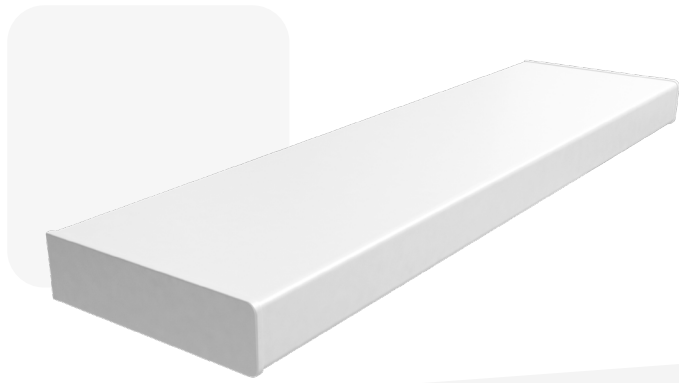

Biały



Marmur



Złoty dąb



Orzech

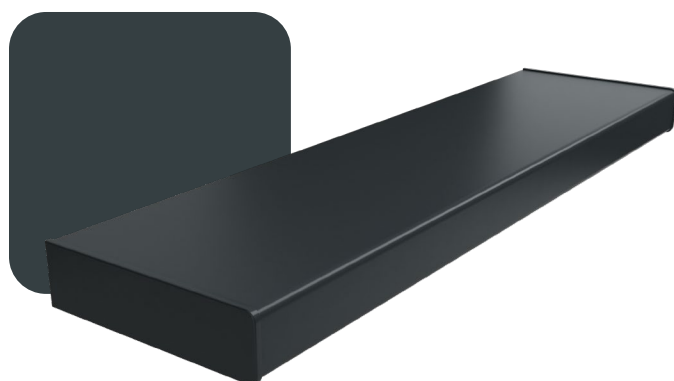

Antracyt

## Nakładka renowacyjna premium

Produkty z serii nakładek renowacyjnych są rewolucyjnym rozwiązaniem dla osób, które w szybki i niedrogi sposób chcą odświeżyć wygląd swojej wnęki okiennej. Idealnie nadają się do renowacji starych parapetów wykonanych z lastryka, betonu lub kamienia. Wysokiej jakości okleina PVC zapewnia zarówno atrakcyjny wygląd, jak i łatwość utrzymania parapetu w czystości. Dodatkowym atutem PVC jest podwyższona odporność na wilgoć i ścieranie.

Produkt dostępny w trzech wariantach: wersja komorowa, premium i standard różniących się konstrukcją, wymiarami i kolorystyką umożliwi dobranie idealnego substytutu standardowego parapetu.

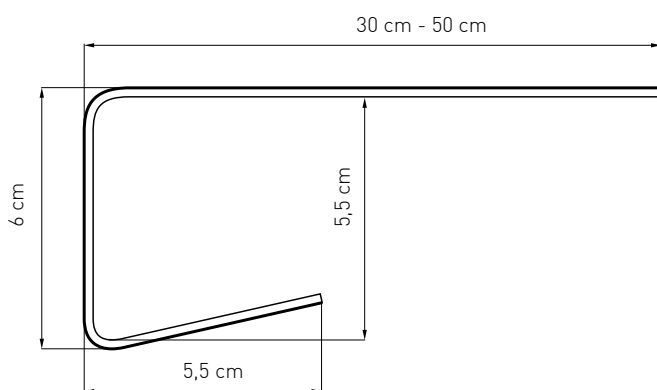

- szerokości: **30 cm, 40 cm, 50 cm**
- maksymalna długość: **600 cm**
- możliwość docięcia nakładki na dowolną szerokość
- każdy parapet wykonywany jest pod **indywidualny wymiar** podany przez klienta

### Dedykowany produkt:

- zaślepka nakładki renowacyjnej premium

### **UWAGA:** Tolerancja cięcia (+/-) **5 mm**

Lagi - tolerancja długości (+/-) **1%**

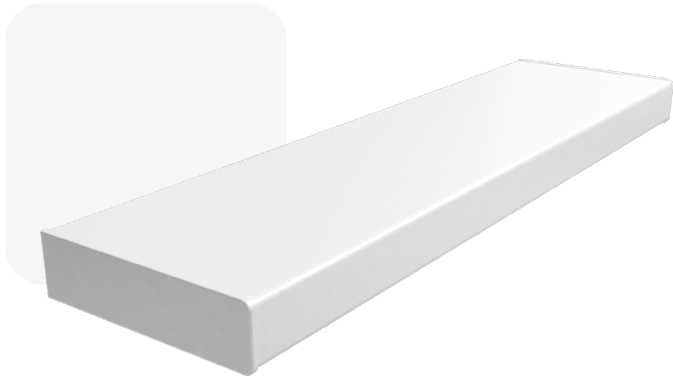

Biały



Marmur



Orzech



Złoty dąb

# Zaślepki parapetów wewnętrznych

## Zaślepki parapetu PVC

- długość: 600 mm (srebrny i mahoń: 400 mm)
- pakowanie: 300 szt. / kart.
- dostępna kolorystyka:

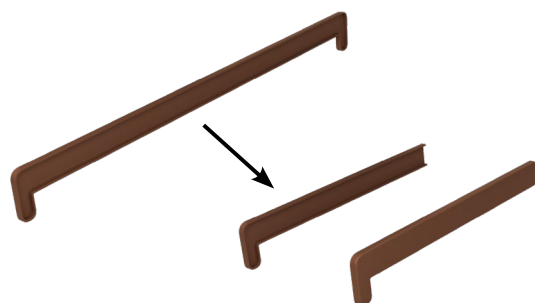

## Zaślepki parapetu PVC softline

- długość: 600 mm
- pakowanie: 300 szt. / kart.
- dostępna kolorystyka:

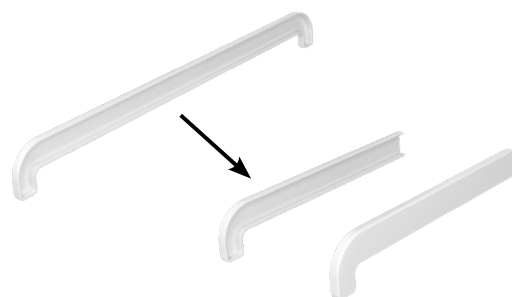

## Zaślepki parapetu postforming modern

- długość: 400 mm
- dostępna kolorystyka:

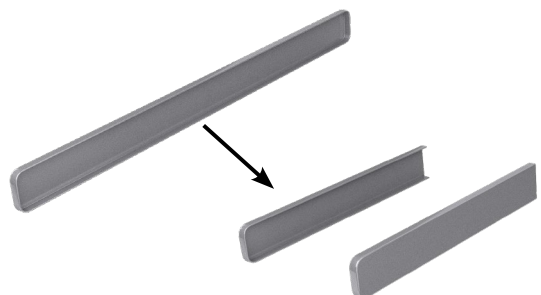

*Uwaga: Na produkcie znajduje się wgłębienie wynikające ze specyfiki procesu produkcji. Podczas montażu należy zwrócić uwagę, by znalazło się u dołu zaślepki.*



## Zaślepki parapetu postforming

- długość: 400 mm
- dostępna kolorystyka:

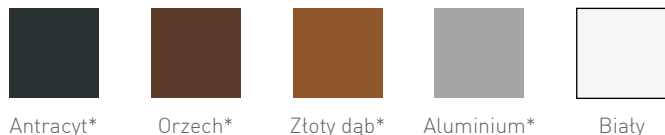

*(\*do wyczerpania stanów magazynowych z wyłączeniem białej)*

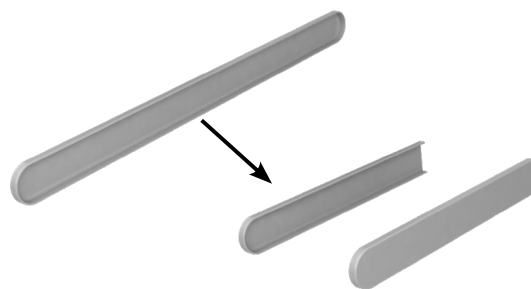

## Zaślepki nakładki komorowej

- długość: 520 mm
- dostępna kolorystyka:

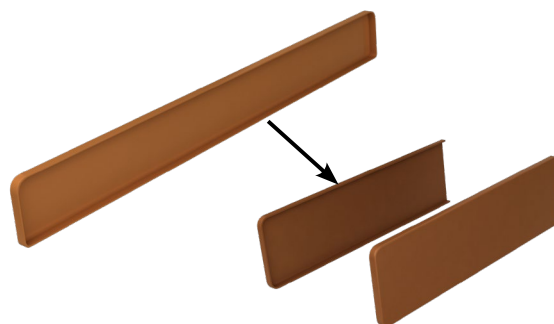
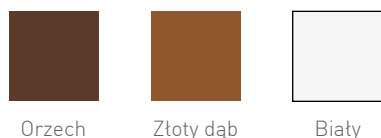

## Zaślepki nakładki standard

- długość: 410 mm
- dostępna kolorystyka:

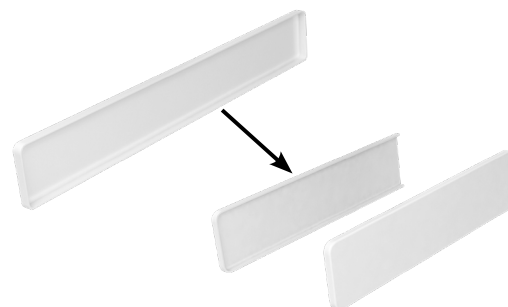
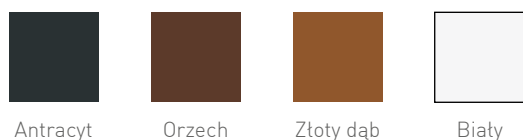

## Zaślepki nakładki premium

- długość: 510 mm
- dostępna kolorystyka:

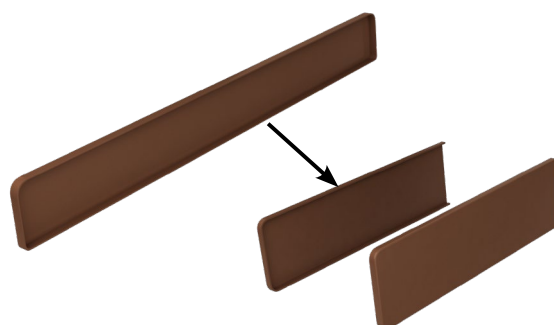
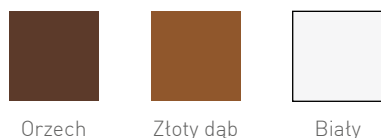

## Marmur

Marmur jest skałą metamorficzną powstałą z przeobrażenia wapieni (rzadziej dolomitów). Stosunkowo łatwo poddaje się obróbce, w tym polerowaniu, zachowując jednocześnie swoje właściwości fizyko-chemiczne, co daje mu wysoką lokatę na liście cennych materiałów budowlanych i rzeźbiarskich. Charakteryzuje go wysoka odporność na ścieranie, niewrażliwość na czynniki atmosferyczne i bliska zeru wchłanianie tłuszczów. Stosowany jako materiał wykończeniowy na parapety, schody, posadzki, kominki idealnie komponuje się z wystrojem wnętrz dodając im prestiżu i luksusu.

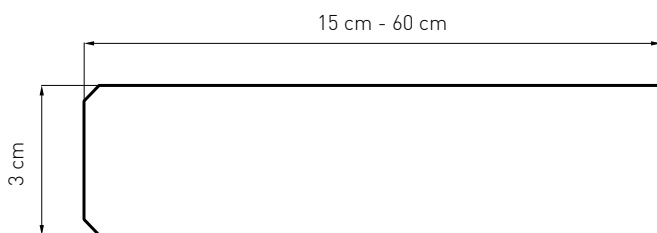

Opcje wykończenia narożników:



- szerokość: od **15** do **60** cm
- maksymalna długość pojedynczego elementu – **270** cm
- grubość parapetu – **3** cm
- brzegi płyty delikatnie fazowane
- w standardzie (bez dopłaty) narożnik prosty
- każdy parapet wykonywany jest pod **indywidualny wymiar** podany przez klienta
- możliwość wykonania produktu wg projektu (z uwzględnieniem możliwości technicznych)
- możliwość niestandardowego **wykończenia rantów** (legenda str. 35)

### UWAGA:

Tolerancja cięcia: **(+/-) 5 mm**

Tolerancja grubości płyty: **(+/-) 5 mm**

**UWAGA:** Materiał pochodzenia naturalnego - partie materiału mogą różnić się kolorystycznie. Różnice w odcieniach, przeżycia, mikropęknięcia, wtrącenia nie są wadami lecz świadczą o niepowtarzalności produktu. Próbkki materiału mają charakter poglądowy i mogą odbiegać od gotowego produktu.

## Brecia sarda (Napoleon)



### Legenda niestandardowego wykończenia rantów:

**LPP**

- lewa, prawa strona prosta (bez frezu)

**PP**

- prawa strona prosta (bez frezu)

**LP**

- lewa strona prosta (bez frezu)

**Rx2**

- dwa boczne narożniki frezowane

**Rx4**

- wszystkie narożniki frezowane

**R45**

- prawa strona ścięta pod kątem 45°

**L45**

- lewa strona ścięta pod kątem 45°

**LP45**

- lewa, prawa strona ścięta pod kątem 45°

**RYSUNEK**

- możliwość dodania rysunku technicznego

## Konglomerat

Konglomerat marmurowy jest cenionym w budownictwie produktem przemysłowym, będącym mieszanką wyselekcjonowanych odłamków naturalnego marmuru i, pełniącej rolę spoiwa, żywicy polimerowej. Wysoka zawartość czystego kamienia (95%) sprawia, że właściwości techniczne konglomeratu przewyższają właściwości materiału naturalnego, czyli marmuru, który został wykorzystany do jego produkcji. Aglomarmur wykorzystywany jest na całym świecie do produkcji parapetów, blatów, posadzek, okładzin ścian, schodów.

Istotnym atutem naszego kamienia jest jego pochodzenie - jest to produkt o najwyższych właściwościach, bez mikro-ubytków, odporny na ścieranie oraz zgniatanie. Gładka, wypolerowana powierzchnia doda blasku każdemu wnętrzu oraz sprzyja utrzymaniu tafli w czystości. Szeroki wybór kolorów w połączeniu z profesjonalną obróbką daje rozległą gamę rozwiązań i zastosowań, pozwalającą spełnić większość wymagań architektonicznych i funkcjonalnych.

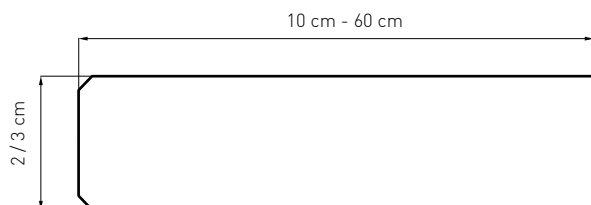

Opcje wykończenia narożników:



- szerokość: od **10** do **60** cm
- maksymalna długość pojedynczego elementu – **305** cm
- grubość parapetu – **2** cm i **3** cm
- brzegi płyty delikatnie fazowane
- w standardzie narożnik zaokrąglony
- każdy parapet wykonywany jest pod **indywidualny wymiar** podany przez klienta
- możliwość wykonania produktu wg projektu (z uwzględnieniem możliwości technicznych)
- możliwość niestandardowego **wykończenia rantów** (legenda str. 35)

### UWAGA:

Tolerancja cięcia (+/-) **5** mm

Tolerancja grubości płyty: (+/-) **5** mm

Dopuszczalna wielkość mikroubytków: **3x3** mm

**UWAGA:** Materiał pochodzenia naturalnego - partie materiału mogą różnić się kolorystycznie. Różnice w odcieniach, przeżycia, mikropęknięcia, wtrącenia nie są wadami lecz świadczą o niepowtarzalności produktu. Próbkki materiału mają charakter poglądowy i mogą odbiegać od gotowego produktu.



**Polare**



**Madreperla**



**Misty carrara**



**Calacatta**



**Bianco mandorla**

Bianco carrara



Grigio Perla



Lino



Fior di Pesco



Baltic grey



Royal beige





Bianco ambra



Botticino



Perlato



Beige marfil



Brecia aurora



Napoleon brown

Rosa del garda



Rosso verona



Verde alpi



Nero portoro



Lapis







## Konglomerat kwarcowy

Jest to najpopularniejszy rodzaj konglomeratu zawierający powyżej 90% naturalnego kwarcu w postaci zmielonych kamieni lub piasku oraz do 10% spoiwa – zwykle żywicy epoksydowej. Do jego produkcji stosuje się rozmaite dodatki np. fragmenty szkła, ceramiki, pigmenty koloryzujące, drobiny granitu lub marmuru, wpływające na ostateczny wygląd i trwałość. Produkt końcowy przejmuje właściwości kamienia wykorzystanego do jego produkcji, a w niektórych aspektach nawet je przewyższa. Jest odporny na wysoką temperaturę, ścieranie, zarysowania, uderzenia oraz zaplamienie. Tworzy efektowną, gładką i błyszczącą powierzchnię, umożliwiającą łatwe utrzymanie materiału w czystości.

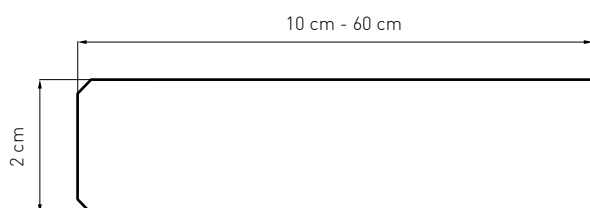

Opcje wykończenia narożników:



- szerokość: od **10** do **60** cm
- maksymalna długość pojedynczego elementu – **300** cm
- grubość parapetu – **2** cm
- brzegi płyty delikatnie fazowane
- w standardzie (bez dopłaty) narożnik prosty
- każdy parapet wykonywany jest pod **indywidualny wymiar** podany przez klienta
- możliwość wykonania produktu wg projektu (z uwzględnieniem możliwości technicznych)
- możliwość niestandardowego **wykończenia rantów** (legenda str. 35)

### UWAGA:

Tolerancja cięcia: **(+/-) 5 mm**

Tolerancja grubości płyty: **(+/-) 5 mm**

**Crystal Absolute White**

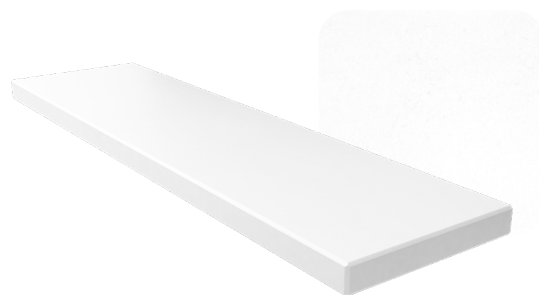

**Noble Areti Bianco**

**Elegance Eco Nev**



**Noble Pro Frost**

**Crystal Royal**

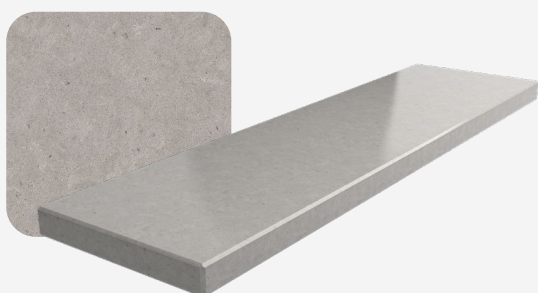

**Noble Concrete Grey**

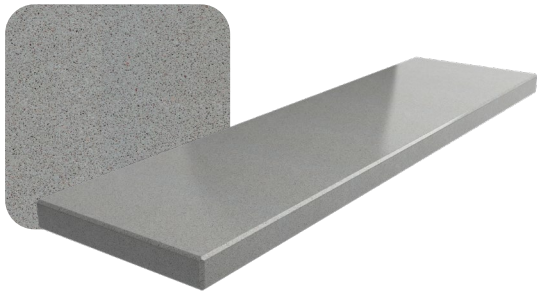

Gobi Grey

Fusion Taupe



City Dark



Crystal Anthracite

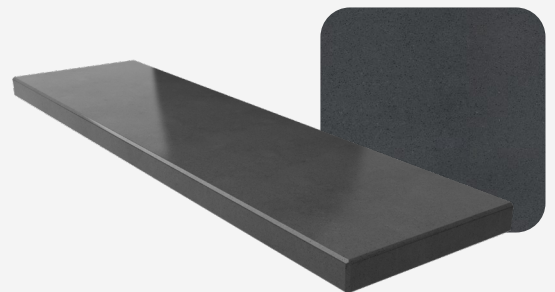

Nero



## Granit

Granit jest twardą skałą o budowie jawnokrystalicznej, zbudowaną z kwarcu, skalenia potasowego i plagioklazu oraz biotyty. Ze względu na dostępność dużych bloków, łatwość cięcia i polerowania, walory estetyczne, niezwykłą wytrzymałość w skrajnych warunkach atmosferycznych, kwasoodporność i nie wchłanianie tłuszczów jest używany w budownictwie zarówno jako kamień budowlany, jak i dekoracyjny.

Dzięki bogactwu struktury i mnogości kolorów wspaniale komponuje się zarówno we wnętrzach domów, jak i w miejscach użyteczności publicznej. Szczególnie polecany na blaty kuchenne, posadzki, parapety, schody i elewacje.

Naturalne właściwości w połączeniu z profesjonalną obróbką daje rozległą gamę rozwiązań i zastosowań, pozwalającą spełnić większość wymagań architektonicznych i funkcjonalnych.

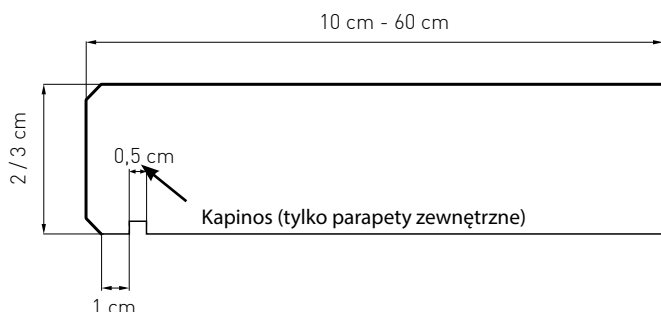

Opcje wykończenia narożników:



- szerokość: od **10** do **60** cm
- maksymalna długość pojedynczego elementu – **280** cm
- grubość parapetu – **2** cm i **3** cm
- brzegi płyty delikatnie fazowane
- w standardzie (bez dopłaty) narożnik prosty
- zastosowanie: **wewnętrzne** i **zewnętrzne**
- każdy parapet wykonywany jest pod **indywidualny wymiar** podany przez klienta
- możliwość wykonania produktu wg projektu (z uwzględnieniem możliwości technicznych)
- możliwość niestandardowego **wykończenia rantów** (legenda str. 35)

**UWAGA:**

Tolerancja cięcia (+/-) **5** mm

Tolerancja grubości płyty: (+/-) **5** mm

Dopuszczalna wielkość mikroubytków: **3x3** mm



**NEW**

Bohus red

Rosso balmoral



Baltic brown



Rosso multicolor



Tan Brown



Viscont White



**NEW**

Rosa beta

New Grey



**NEW**

Crema terra

Nero impala





Steel grey

Black antracite



Galaxy star



Nero assoluto



**UWAGA:** Materiał pochodzenia naturalnego - partie materiału mogą różnić się kolorystycznie. Różnice w odcieniach, przeżylenia, mikropęknięcia, wtrącenia nie są wadami lecz świadczą o niepowtarzalności produktu. Próbki materiału mają charakter poglądowy i mogą odbiegać od gotowego produktu.

## Granit lapatura

Lapatura jest szczególnym rodzajem wykończenia powierzchni granitu. Tradycyjny poler zastąpiła matowa, nieregularna struktura o mniej głębokim zabarwieniu, idealnie nadająca się do nowoczesnych, surowych wnętrz.

Parametry techniczne oraz opcje wykończenia pozostają identyczne jak dla tradycyjnych parapetów granitowych.

### Steel Grey Lapatura



### Black Antracite Lapatura

**UWAGA:** W standardowej opcji brzegi są polerowane. Matowienie wykonywane jest na zamówienie, za dodatkową opłatą.



## Stalowe

Parapety wykonane z wysokiej klasy blachy ocynkowanej ogniowo powlekanej lakierem poliestrowym. Połączenie powłok ochronnych: ogniowo ocynkowanych i powłok organicznych w jednym wyrobie, ma za zadanie zapewnienie wysokich walorów użytkowych i estetycznych oraz długotrwałej żywotności elementów z nich wykonanych. Prosta linia i wysoka estetyka wykonania sprawiają, że parapet idealnie komponuje się z każdym oknem.

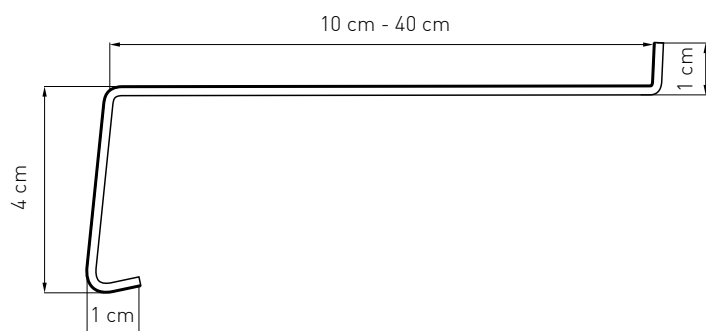

- szerokość: od **10 do 40 cm** (co 2,5 cm)
- maksymalna długość pojedynczego elementu – **600 cm**
- grubość blachy – **0,7 mm (+/- 0,05 mm)**
- grubość powłoki lakierniczej **25 µm**
- każdy parapet wykonywany jest pod **indywidualny wymiar** podany przez klienta
- zabezpieczenie **folią ochronną**
- możliwość wykonania parapetu w **dowolnym kolorze** z palety RAL !

Dedykowany produkt:

- zaślepka **aluminiowa** prosta parapetu zewnętrznego
- zaślepka **aluminiowa premium** pełna, prosta parapetu zewnętrznego
- zaślepka **PVC** prosta parapetu zewnętrznego
- łącznik aluminiowy kątowy
- łącznik **aluminiowy kątowy uniwersalny**
- łącznik **aluminiowy uniwersalny prosty typ „H”**
- łącznik **PVC** kątowy / prosty
- uszczelka podparapetowa



**UWAGA:** Tolerancja cięcia (+/-) **5 mm**  
Lagi - tolerancja długości (+/-) **1%**

Biały RAL 9016

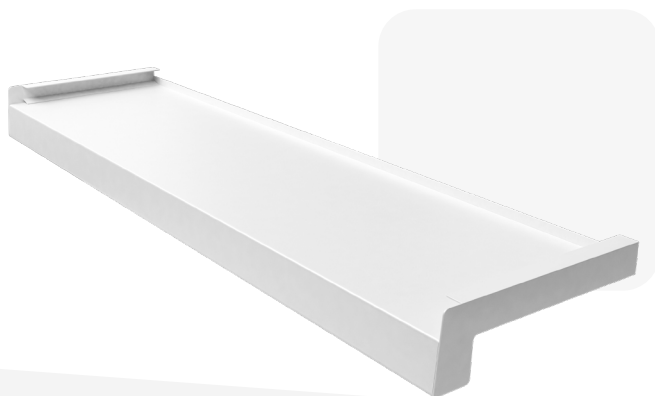

Srebrny RAL 9006

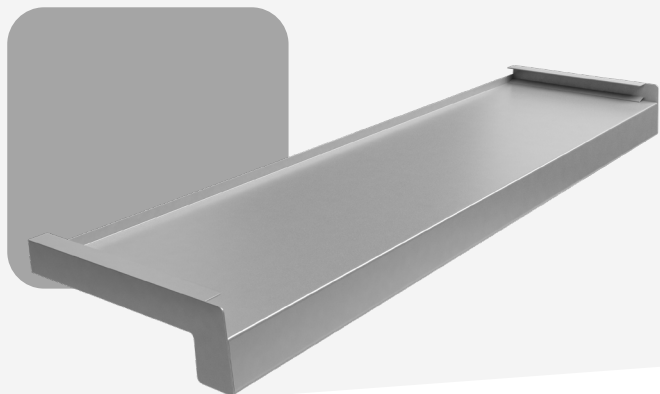

**NEW**

Srebrny RAL 9007



**NEW**

Srebrny RAL 7037 Piasek



Antracyt RAL 7024

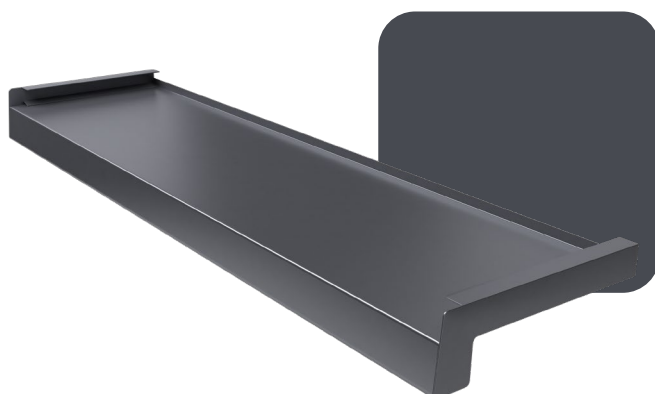



**NEW**

Antracyt RAL 7016 Piasek

Antracyt RAL 7016



Brąz RAL 8017



Brąz RAL 8019



Czarny RAL 9005



## Stalowe softline

Wykonane z najwyższej jakości stali ocynkowanej, powlekanej lakierem poliesterowym. Struktura blach z powłoką organiczną to tak naprawdę kilka różnych warstw, z których każda pełni określoną funkcję, aby w efekcie stworzyć doskonały system ochronny. Dzięki niemu produkty końcowe są odporne na szereg warunków atmosferycznych, a ściśle przylegająca powłoka lakiernicza sprawia, że parapet jest idealnie wykończony i estetyczny.

Produkty w wersji SOFT, dzięki charakterystycznym zaoblениom rantów, tworzą niepowtarzalny produkt, spełniający szerokie spektrum wymagań jakościowych i wizualnych.

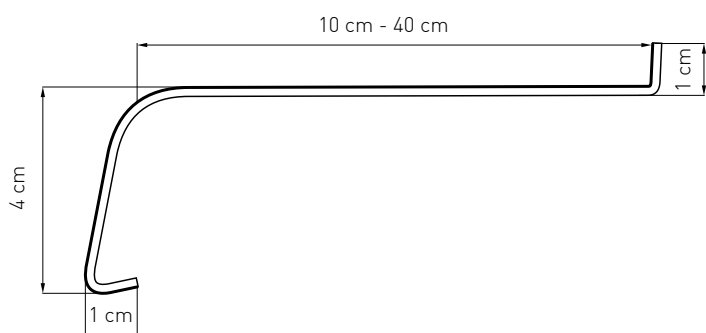

### Dedykowany produkt:

- zaślepka **aluminiowa** softline parapetów zewnętrznych
- zaślepka **aluminiowa premium** pełna, softline parapetu zewnętrznego
- zaślepka **PVC** softline parapetów zewnętrznych
- łącznik - uszczelka gumowa „H” do parapetów softline
- łącznik **aluminiowy kątowy uniwersalny softline**
- uszczelka podparapetowa

- szerokość: od **10 do 40 cm** (co 2,5 cm)
- maksymalna długość pojedynczego elementu – **600 cm**
- grubość blachy – **0,7 mm**;
- grubość powłoki lakierniczej **25 µm**;
- każdy parapet wykonywany jest pod **indywidualny wymiar** podany przez klienta
- zabezpieczenie **folią ochronną**
- możliwość wykonania parapetu w **dowolnym kolorze** z palety RAL !



**UWAGA:** Tolerancja cięcia (+/-) **5 mm**

Lagi - tolerancja długości (+/-) **1%**



Brąz RAL 8017

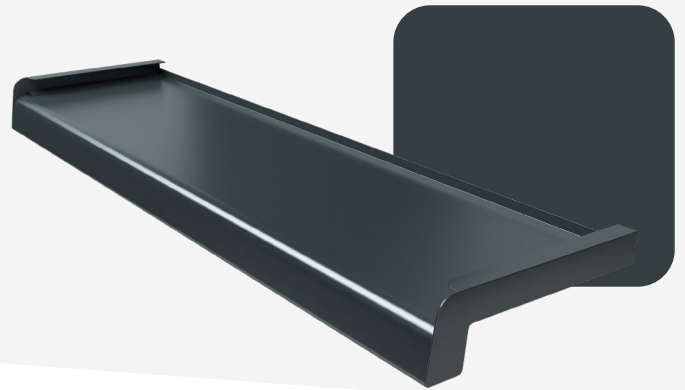

Antracyt RAL 7016



Antracyt struktura



Antyk stal



Antyk miedź

## Stalowe laminowane

Parapety wykonane z wysokiej klasy blachy ocynkowanej ogniowo, powlekanej dodatkowo lakierem proszkowym. Wierzch parapetu oklejony najwyższej jakości folią PVC marki RENOLIT odporną na działanie czynników atmosferycznych, światła, promieni UV, wilgoci i temperatury. Idealnie komponują się z całą gamą stolarki okiennej zarówno PVC, drewnianej oraz aluminium z powodzeniem naśladując naturalne materiały.

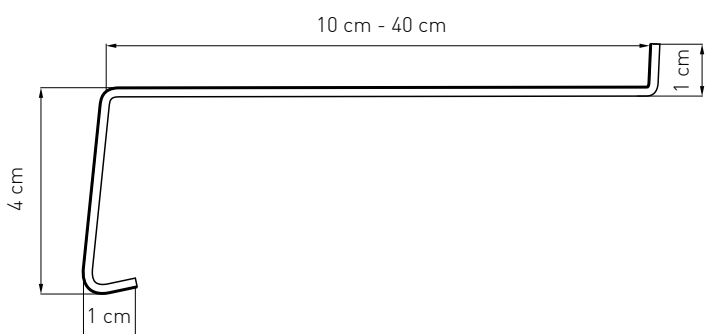

### Dedykowany produkt:

- zaślepka **aluminiowa** prosta parapetu zewnętrznego
- zaślepka **aluminiowa premium** pełna, prosta parapetu zewnętrznego
- zaślepka PVC prosta parapetu zewnętrznego (nie występuje w kolorze grafit i dąb bielony)
- łącznik **aluminiowy kątowy uniwersalny**
- łącznik **aluminiowy uniwersalny prosty typ „H”**
- łącznik PVC kątowy / prosty
- uszczelka podparapetowa

- szerokość: od **10 do 40 cm** (co 2,5 cm)
- maksymalna długość pojedynczego elementu – **600 cm**
- grubość blachy – **0,7 mm**
- grubość laminatu - **150-200 µm**
- każdy parapet wykonywany jest pod **indywidualny wymiar** podany przez klienta
- zabezpieczenie **folią ochronną**

**UWAGA:** Tolerancja cięcia (+/-) **5 mm**

Lagi - tolerancja długości (+/-) **1%**

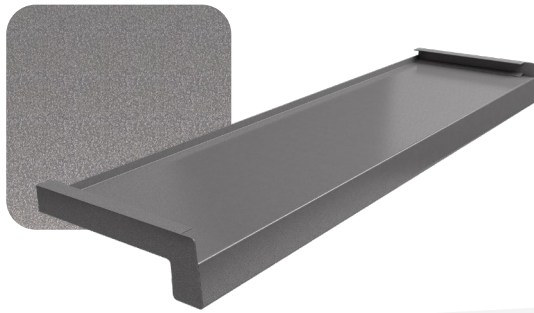

Grafit



Dąb bielony



Dąb naturalny  
*(Woodec Turner)*



Winchester



Złoty dąb



Orzech



Dąb bagienny

## Stalowe laminowane softline

Produkty z tej serii łączą wszystkie cechy parapetów stalowych ocynkowanych z subtelną estetyką cechującą naturalne materiały. Wysokiej klasy oleina PVC marki RENOLIT gwarantuje odporność na czynniki atmosferyczne, trwałość oraz łatwość utrzymania w czystości. Parapety laminowane w wersji SOFT to idealne połączenie tradycyjnego parapetu laminowanego z nowoczesnym wyglądem i eleganckim miękkim wykończeniem.

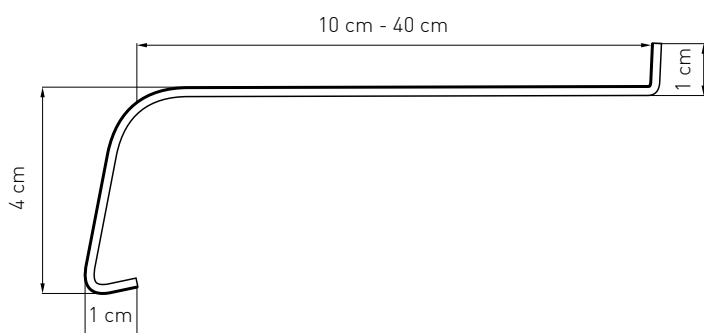

### Dedykowany produkt:

- zaślepka **aluminiowa** softline parapetów zewnętrznych
- zaślepka **aluminiowa premium** pełna, softline parapetu zewnętrznego
- zaślepka PVC softline parapetów zewnętrznych (nie występuje w kolorze dąb bielony i dąb naturalny)
- łącznik **aluminiowy kątowy uniwersalny softline**
- łącznik - uszczelka gumowa „H” do parapetów softline
- uszczelka podparapetowa

- szerokość: od **10 do 40 cm** (co 2,5 cm)
- maksymalna długość pojedynczego elementu – **600 cm**
- grubość blachy – **0,7 mm**
- grubość laminatu - **150-200 µm**
- każdy parapet wykonywany jest pod **indywidualny wymiar** podany przez klienta
- zabezpieczenie **folią ochronną**

**UWAGA:** Tolerancja cięcia (+/-) **5 mm**

Lagi - tolerancja długości (+/-) **1%**





Dąb bielony

Dąb naturalny  
*(Woodec Turner)*



Winchester

Złoty dąb



Orzech

Dąb bagienny



**NEW**

## Stalowe lakierowane

Parapety wykonane z blachy stalowej, ocynkowanej, pokrytej warstwą drewnopodobnego lakieru, dzięki czemu idealnie komponują się ze stolarką okienną zarówno PVC, jak i drewnianą. Produkt jest równocenną alternatywą dla parapetów zewnętrznych laminowanych. Dzięki zastosowanej technologii parapet pozwala długo cieszyć oko pięknem naturalnych tekstur, niewrażliwych na zmiany klimatyczne.

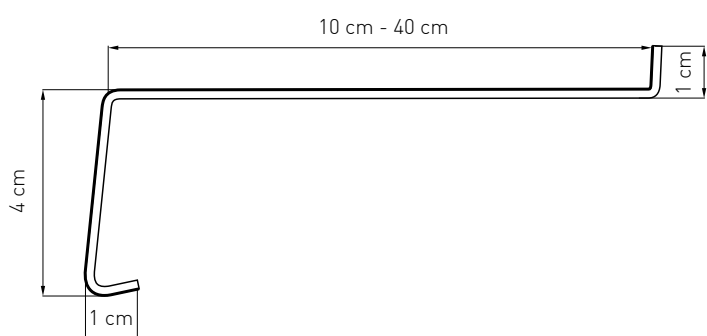

- szerokość: od **10 do 40 cm** (co 2,5 cm)
- maksymalna długość pojedynczego elementu – **600 cm**
- grubość blachy - **0,65 mm**
- każdy parapet wykonywany jest pod **indywidualny wymiar** podany przez klienta
- zabezpieczenie **folią ochronną**

### Dedykowany produkt:

- zaślepka **aluminiowa** prosta parapetu zewnętrznego
- zaślepka **aluminiowa premium** pełna, prosta parapetu zewnętrznego
- zaślepka PVC prosta parapetu zewnętrznego
- łącznik **aluminiowy kątowy uniwersalny**
- łącznik **aluminiowy uniwersalny prosty typ „H”**
- łącznik PVC kątowy / prosty
- uszczelka podparapetowa

**UWAGA:** Tolerancja cięcia (+/-) **5 mm**

Lagi - tolerancja długości (+/-) **1%**



Winchester



Złoty dąb



Orzech

## Aluminiowe

Aluminium łączy w sobie unikalną kombinację pożądanych własności takich jak: niewielka masa, wysoka wytrzymałość, plastyczność, podatność na obróbkę czy wysoka odporność na korozję. W odróżnieniu od większości gatunków stali, glin nie kruszeje w niskich temperaturach, lecz zwiększa swą wytrzymałość. Wysokiej jakości proszkowa powłoka malarska oraz klasyczny kształt gwarantują estetyczny wygląd i kompatybilność z mnogością typów elewacji.

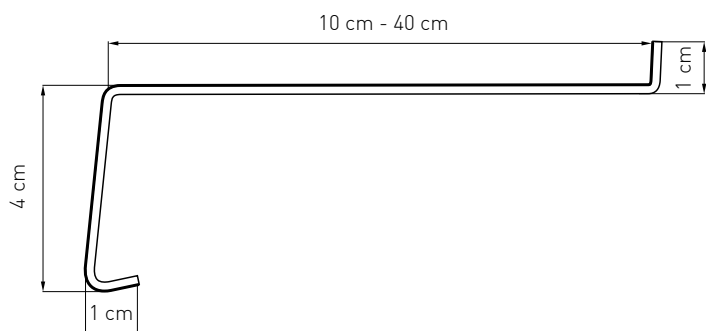

- szerokość: od **10** do **40 cm** (co 2,5 cm)
- maksymalna długość pojedynczego elementu – **600 cm**
- grubość aluminium – **1,0 mm**
- każdy parapet wykonywany jest pod **indywidualny wymiar** podany przez klienta
- zabezpieczenie **folią ochronną**
- możliwość wykonania parapetu w **dowolnej kolorystyce RAL !**

## Dedykowany produkt:

- zaślepka **aluminiowa** prosta parapetu zewnętrznego
- zaślepka **aluminiowa premium** pełna, prosta parapetu zewnętrznego
- zaślepka **PVC** prosta parapetu zewnętrznego
- łącznik **aluminiowy kątowy uniwersalny**
- łącznik **aluminiowy uniwersalny prosty typ „H”**
- łącznik **PVC** kątowy / prosty
- uszczelka podparapetowa



**UWAGA:** Tolerancja cięcia (+/-) **5 mm**  
Lagi - tolerancja długości (+/-) **1%**

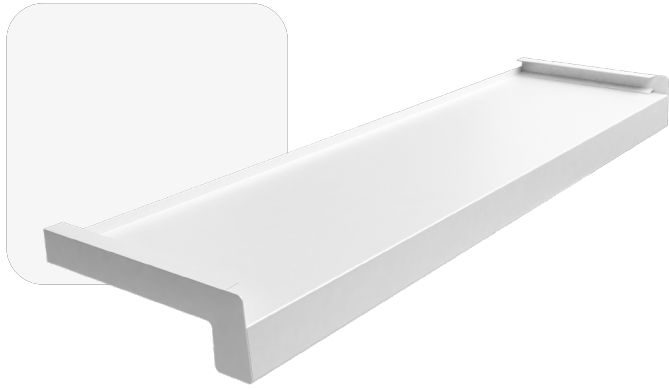

Biały RAL 9016

Brąz RAL 8019



Antracyt RAL 7016



Czarny RAL 9005



## Aluminiowe – imitacja płytki

Parapety zewnętrzne w wersji softline dzięki charakterystycznym przetłoczeniom z powodzeniem imitują płytkę klinkierową. Subtelnie zaoblony kształt i powłoka, uzyskana przy pomocy wysokiej jakości proszkowych farb (również strukturalnych) czynią parapet estetycznym i atrakcyjnym wizualnie. Właściwości aluminium w połączeniu z nowoczesną technologią nanoszenia powłok malarskich sprawiają, że produkt jest odporny na czynniki atmosferyczne.

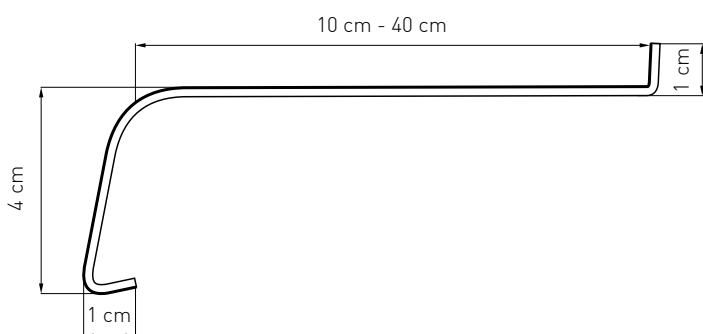

- szerokość: od **10** do **40** cm (co 2,5 cm)
- maksymalna długość pojedynczego elementu – **600 cm**
- grubość aluminium – **1,2 mm**
- każdy parapet wykonywany jest pod **indywidualny wymiar** podany przez klienta
- zabezpieczenie **folią ochronną**

### Dedykowany produkt:

- zaślepka **aluminiowa** softline parapetów zewnętrznych
- zaślepka **aluminiowa premium** pełna, softline parapetu zewnętrznego
- zaślepka **PVC** softline parapetów zewnętrznych
- łącznik - uszczelka gumowa „H” do parapetów softline
- łącznik **aluminiowy kątowy uniwersalny softline**
- uszczelka podparapetowa

**UWAGA:** Tolerancja cięcia (+/-) **5 mm**

Lagi - tolerancja długości (+/-) **1%**



Antracyt RAL 7016

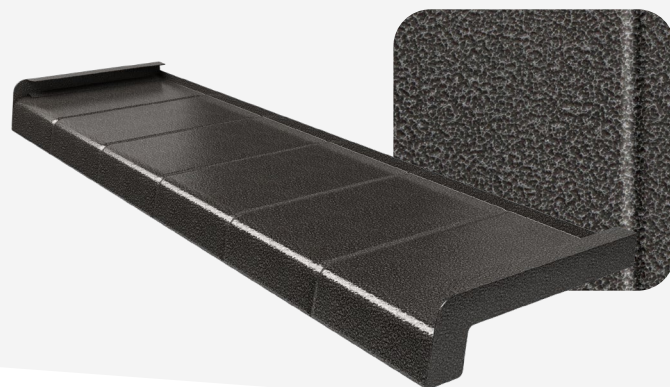

Antyk stal



Cegła RAL 8004



Antyk miedź

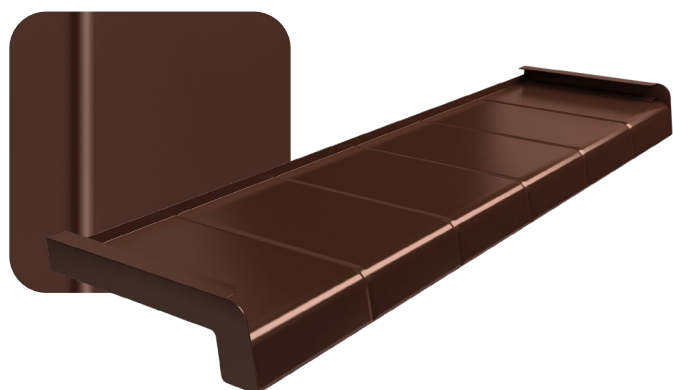

Brąz RAL 8017

## Zaślepki i łączniki do parapetów zewnętrznych

Parapetom zewnętrznym dedykowana jest szeroka gama dodatków montażowych poprawiających estetykę wykonania oraz wpływających na wzrost funkcjonalności parapetu.

W naszej ofercie znajdą Państwo szereg możliwości zarówno w wersji ekonomicznej, jak i premium.

### Uszczelka podparapetowa

- zapobiega zaciekanii wody pod parapet
- odporna na promieniowanie UV i inne czynniki atmosferyczne
- zabezpieczona silikonową powłoką zapobiegającą brudzeniu się produktu
- szybki i łatwy montaż
- estetyczny wygląd



RAL 9005  
(czarny)



RAL 8017  
(brąz)



RAL 7016  
(antracyt)



RAL 9016  
(biały)



### Zaślepki ABS proste

- dedykowane do parapetów zewnętrznych prostych
- Wykonane z mocnego **tworzywa ABS**
- Długość **550 mm!**

**NEW**



RAL 9005  
(czarny)



RAL 7016  
(antracyt)



RAL 9006  
(srebrny)



RAL 8017  
(brąz)



RAL 9010  
(biały)





## Zaśleпки aluminiowe proste parapetów zewnętrznych

- dedykowane do parapetów zewnętrznych prostych
- długości od 100 – 400 mm (co 2,5 cm)

RAL 9016 (biały mat)	RAL 9006 (srebrny mat)	RAL 1019 (dąb bielony mat)	RAL 7037 (srebrny piasek)	RAL 7016 (antracyt piasek)
RAL 7024 (antracyt mat)	RAL 7043 (grafit mat)	RAL 7016 (antracyt mat)	RAL 9005 (czarny)	RAL 9007
RAL 8019 (brąz mat)	RAL 8017 (brąz mat)	RAL 8011 (orzech mat)	RAL 8003 (złoty dąb mat)	RAL 8008 (winchester mat)



Możliwość wykonania zaślepek w dowolnej kolorystyce RAL!

## Zaśleпки aluminiowe softline parapetów zewnętrznych

- dedykowane do parapetów zewnętrznych softline
- długości od 100 – 400 mm (co 2,5 cm)

RAL 7043 (grafit mat)	RAL 7016 (antracyt mat)	RAL 7016 (antracyt struktura)	Antyk stal (struktura)
RAL 8019 (brąz mat)	RAL 8017 (brąz mat)	Antyk miedź (struktura)	RAL 8011 (orzech mat)
RAL 8003 (złoty dąb mat)	RAL 8004* (cegła struktura)	RAL 8008 (winchester mat)	RAL 1019 (dąb bielony mat)



Możliwość wykonania zaślepek w dowolnej kolorystyce RAL!

(\*wyłącznie w szerokości 400mm)

## Zaślepka aluminiowa premium pełna, prosta parapetów zewnętrznych

- dedykowane do parapetów zewnętrznych prostych
- **pełen odlew aluminiowy**
- uszczelka gumowa w zestawie
- całkowite przykrycie brzegu parapetu „od czoła”
- długości: 200, 250, 300, 400 mm



RAL 8017  
(brąz)



RAL 8011  
(orzech)



RAL 8003  
(złoty dąb)



RAL 8001  
(winchester)



RAL 7016  
(antracyt)



RAL 9016  
(biały)



## Zaślepka aluminiowa premium pełna, softline parapetów zewnętrznych

- dedykowane do parapetów zewnętrznych softline
- **pełen odlew aluminiowy**
- uszczelka gumowa w zestawie
- całkowite przykrycie brzegu parapetu „od czoła”
- długości: 200, 250, 300, 400 mm



RAL 7016  
(antracyt)



Antyk stal  
(struktura)



Antyk miedź  
(struktura)



RAL 8017  
(brąz)



RAL 8011  
(orzech)



RAL 8003  
(złoty dąb)



## Zaślepki PVC proste parapetów zewnętrznych

- dedykowane do parapetów zewnętrznych prostych
- długość: 300 mm i 400 mm
- pakowanie: 100 szt. / kart.

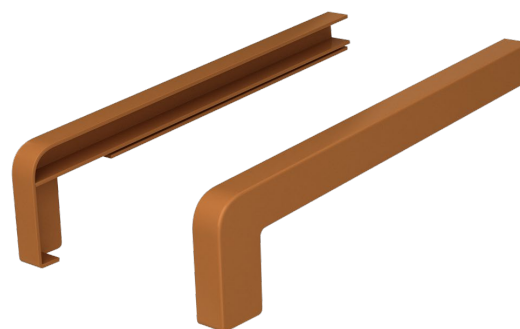
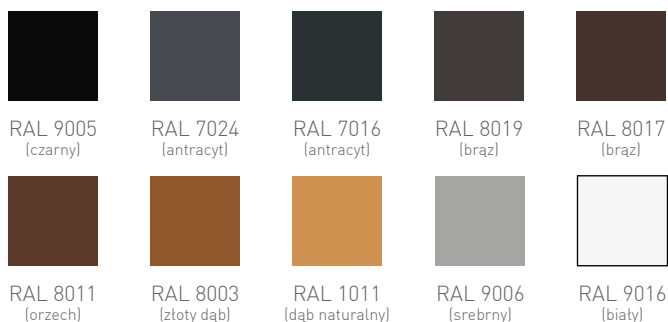

- długość: 400 mm

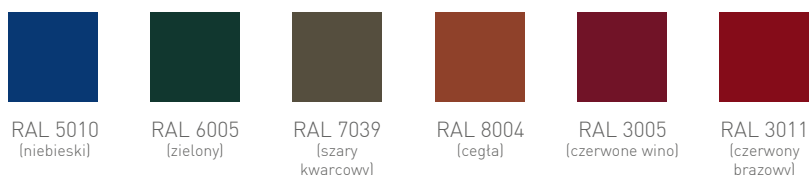

## Zaślepki PVC softline parapetów zewnętrznych

- dedykowane do parapetów zewnętrznych softline
- długość: 350 mm
- pakowanie: 100 szt. / kart.

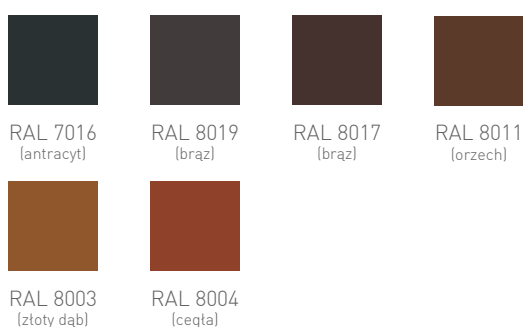

## Łącznik aluminiowy prosty uniwersalny typ "H"

- przeznaczony do łączenia liniowo parapetów prostych
- długość łącznika – 400 mm



RAL 9005  
(czarny)



RAL 7016  
(antracyt)



RAL 7024  
(antracyt)



RAL 9007



RAL 9006  
(srebrny)



RAL 8019  
(brąz)



RAL 8017  
(brąz)



RAL 8011  
(orzech)



RAL 8003  
(złoty dąb)



RAL 1019



RAL 9016  
(biały)



## Łącznik kątowy aluminiowy uniwersalny do parapetów prostych

- przeznaczony do łączenia pod kątem 45°
- do przycięcia pod wymiar parapetu
- długość łącznika – 600 mm



RAL 9005  
(czarny)



RAL 7037  
piasek



RAL 7024  
(antracyt)



RAL 7016  
piasek



RAL 7016  
(antracyt)



RAL 8019  
(brąz)



RAL 8017  
(brąz)



RAL 8011  
(orzech)



RAL 8008



RAL 8003  
(złoty dąb)



RAL 9006  
(srebrny)



RAL 9007



RAL 9016  
(biały)



RAL 1019



## Łącznik kątowy aluminiowy uniwersalny do parapetów softline

- przeznaczony do łączenia pod kątem 45°
- do przycięcia pod wymiar parapetu
- długość łącznika – 600 mm



## Łącznik aluminiowy kątowy do parapetów prostych

- przeznaczony do łączenia parapetów zewnętrznych prostych pod kątem 45°
- wersja z podgięciem pod okno
- do parapetów o szerokości od 150 – 400 mm (co 2,5 cm)

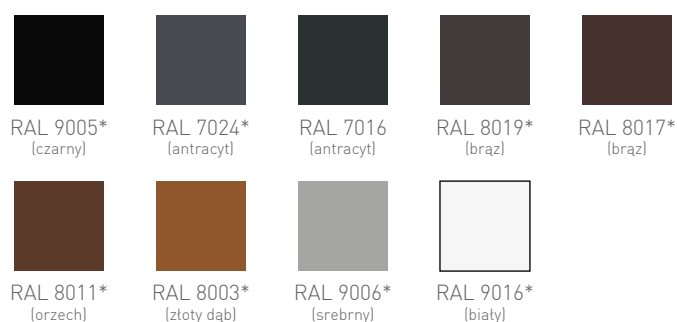

(\*do wyczerpania stanów magazynowych – z wyłączeniem RAL7016)



Możliwość wykonania zaślepek w dowolnej kolorystyce RAL!

## Łącznik PVC kątowy / prosty

- przeznaczony do łączenia parapetów zewnętrznych prostych wzdłużnie lub pod kątem 90°
- długość – 480 mm

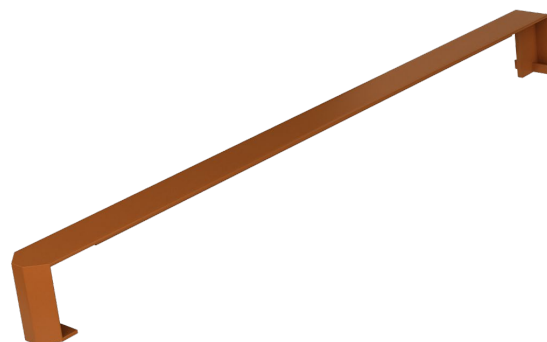
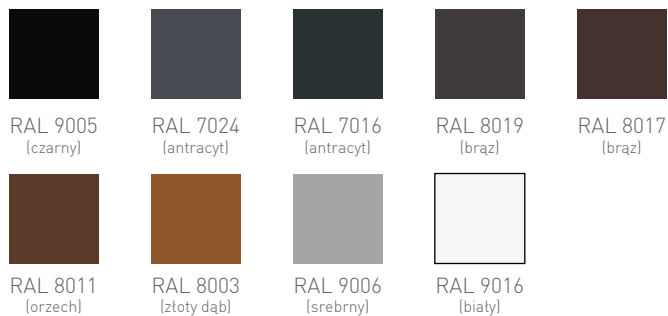

## Łącznik – uszczelka gumowa „H” do parapetów softline

- przeznaczony do łączenia parapetów zewnętrznych softline
- długość: odcinki dowolnej długości (min. 10 cm)

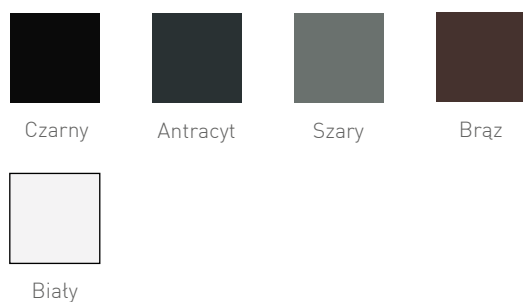

## Listwy okienne i ćwierćwałki

Elementy wykończeniowe zostały stworzone z myślą o maskowaniu niedoskonałości pomontażowych. Dzięki drewnopodobnej teksturze stają się integralną częścią stolarki okiennej i stanowią jej estetyczne wykończenie. Warstwa wyjątkowo mocnego kleju zapewnia szybki montaż w miejscu łączenia okna z parapetem / murem, okna balkonowego z podłogą. Są odporne na wilgoć i nie zawierają związków ołowiowych.

### Listwy okienne z gumą

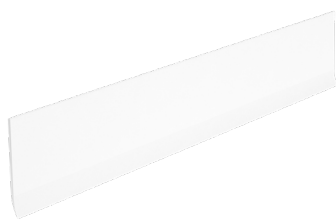

- dostępne szerokości: **27, 37, 47, 57 mm**
- długość: **50 mb**



Biały

### Listwy okienne



- dostępne szerokości: **20, 30, 40, 50 mm**
- długość: **5 mb**



Antracyt



Orzech



Złoty dąb

### Ćwierćwałki



- przekrój: **14 x 14 mm**
- długość: **3 mb**



Antracyt



Orzech



Złoty dąb



Biały

**NEW**

## Kliny sprężynowe

Klin sprężynowy został zaprojektowany z myślą o wygodnym i ekonomicznym montażu wszystkich rodzajów parapetów. Zastosowanie tego prostego rozwiązania zapewnia pełną stabilizację podczas pianowania, zmniejsza zużycie materiałów montażowych i ogranicza ingerencję w strukturę budynku.

### Parametry techniczne:

- nośność: **do 18 kg**
- zakres sprężystości: **od 10 mm do 35 mm**
- pakowany w ilościach: **5 szt. / 100 szt.**
- dostępny w dwóch wariantach:

**F1**wymiary: **60 x 32 x 35 mm****F2**wymiary: **55 x 32 x 35 mm**



## Obróbki blacharskie

Stawiając na ciągły rozwój i podnoszenie standardów, rozpoczęliśmy dla Państwa własną produkcję obróbek blacharskich. Nowoczesny park maszynowy, wyszkolona kadra oraz dobrze zaopatrzony magazyn surowców pozwolą skrócić czas oczekiwania na zamówienia i usprawnić przebieg procesów z nimi związanych.

**Minimum rozrachunkowe:**

- Dopłata do zamówienia, które nie przekracza **1 m<sup>2</sup>**
- Każda sztuka poniżej 0,2 m<sup>2</sup> kalkulowana jest jako **0,2 m<sup>2</sup>**

**Czas wykonania obróbek:**

- Kolory standardowe: **3 - 7 dni\***
- Kolory niestandardowe: **10 - 14 dni\***

**Surowe detale dostępne „od ręki”:**

- Zaśleпки proste i softline: 100 - 400 mm (skok 25 mm) oraz 500 mm
- Łączniki aluminiowe: uniwersalne proste, softline (kąt 90°)
- Łączniki aluminiowe: uniwersalne proste typ "H" (kąt 180°)



Maksymalna długość parapetów : **6000 mm**

Maksymalna szerokość parapetów softline: **570 mm\*\***

Maksymalna szerokość parapetów prostych: **1180 mm\*\***

Minimalne podgięcie **od 5 mm** dla stali, **od 10 mm** dla aluminium

Możliwość **malowania dwustronnego** – wycena indywidualna

Wysyłki kurierskie wyłącznie **po uzgodnieniu mailowym**

\* dostawa zgodnie z harmonogramem tras

\*\* przy standardowych podgięciach: 1 cm nosek pod okno, 4 cm + 1 cm kapinos

\*\*\* z uwzględnieniem powyższych ograniczeń

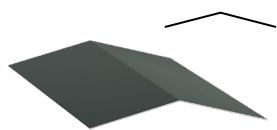

kalenica prosta

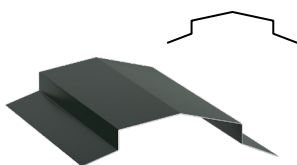

kalenica stożkowa

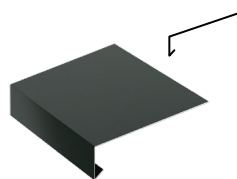

pas nadrynowy

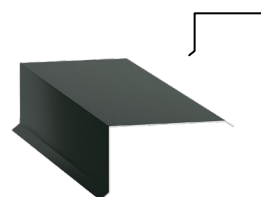

wiatrownica górna

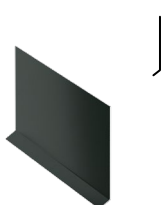

wiatrownica boczna

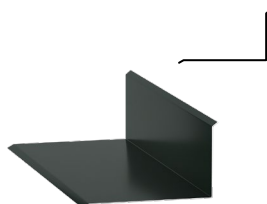

obróbka przyścienna

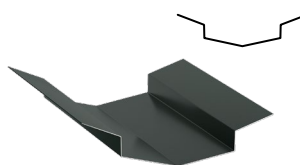

rywna koszowa głęboka

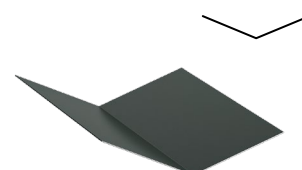

rywna koszowa płytka

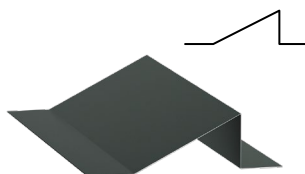

bariera śniegowa

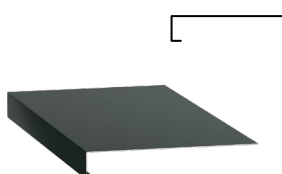

dowolny parapet\*\*\*

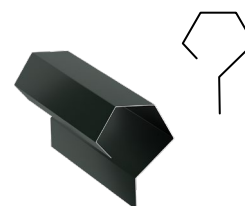

dowolny kształt\*\*\*



## Kolory standardowe (dostępne „od ręki”)

### Stal malowana

Kolor	Symbol	Grubość
	RAL 9010	0,5 0,7 mm
	RAL 7035	0,5 mm
	RAL 7047	0,5 mm
	RAL 9002	0,7 mm
	RAL 1015	0,5 mm
	RAL 1003	0,5 mm
	RAL 8004	0,5 mm
	RAL 3011	0,7 mm
	RAL 3005	0,5 mm
	RAL 8017	0,5 0,7 mm
	RAL 8019	0,7 mm
	RAL 7040	0,5 mm
	RAL 9006	0,5 0,7 mm
	RAL 9007	0,5 0,7 mm
	RAL 7024	0,7 mm
	RAL 7012	0,5 mm
	RAL 7016	0,5 0,7 mm
	RAL 7016 PIASEK	0,7 mm
	RAL 5010	0,7 mm
	RAL 6005	0,5 mm
	RAL 6020	0,5 mm
	RAL 9005	0,7 mm

### Stal laminowana

Kolor	Symbol	Grubość
	Dąb bielony	0,7 mm
	Dąb naturalny	0,7 mm
	Winchester	0,7 mm
	Złoty dąb	0,7 mm
	Orzech	0,7 mm
	Dąb bagienny	0,7 mm
	Grafit	0,7 mm

### Aluminium

Kolor	Symbol	Grubość
	RAL 9016	1,0 mm
	RAL 7035	1,0 mm
	RAL 9006	1,0 mm
	RAL 7039	1,0 mm
	RAL 8017	1,0 mm
	RAL 8019	1,0 mm
	RAL 7016	1,0 1,5 mm
	RAL 9005	1,0 1,5 mm

### Stal lakierowana

Kolor	Symbol	Grubość
	Złoty dąb	0,7 mm
	Orzech	0,7 mm
	Winchester	0,7 mm

### Materiały surowe

Kolor	Symbol	Grubość
	Stal ocynk*	0,7 mm
	Tytan cynk	0,6 mm
	Aluminium surowe*	1,0 1,2 mm 1,5 mm

\* możliwość pomalowania na dowolny kolor z palety RAL

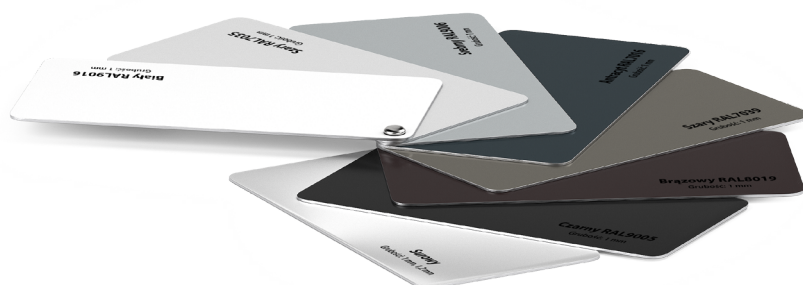

## Innowacyjny system montażu parapetów Railing SMART

Trendy budowlane nie tracą rozpędu – na rynku pojawia się coraz więcej ciekawych rozwiązań skracających czas montażu i ułatwiających późniejsze operacje.

System SMART powstał, by zapewnić innowacyjny montaż nowych parapetów oraz szybką i nieinwazyjną wymianę zamontowanych. Dzięki niemu łatwo zastąpić parapety z powodu uszkodzenia lub zmiany koncepcji wyglądu budynku, bez czasochłonnego kucia i ingerencji w elewację.

### Dlaczego warto zainwestować:

- Brak stałego połączenia elewacja-parapet
- Szybki i łatwy montaż
- Demontaż i wymiana parapetu bez ingerencji w elewację budynku
- Brak konieczności pomiaru parapetu na budowie
- Zwiększenie tolerancji cięcia (nawet do 20 mm)
- Oszczędność czasu, pracy i kosztów w przypadku uszkodzenia parapetu lub zmiany koncepcji



## Zawartość pakietu systemu SMART

1.	Szyna ALU 225 mm (2 sztuki)	
2.	Adapter szyny (2 sztuki)	
3.	Blokada okna (2 sztuki)	
4.	Wkładka szyny styropianowa (2 sztuki)	
5.	Uszczelka podokienna 2,5 mb *	
6.	Uszczelka szyny 250 mm (2 sztuki)	
7.	Odwodnienie szyny (4 sztuki)	
8.	Uszczelniacz szyny (2 sztuki)	
9.	Wkręty adapteru (4 sztuki)	
10.	Wkręty szyny (4 sztuki)	
11.	Wkręty parapetu (8 sztuk)	
12.	Wkręty blokady okna (2 sztuki)	
13.	Instrukcja montażu	

\* Przy większych długościach uszczelki wymagana będzie dopłata zgodnie z aktualnym cennikiem.

Zeskanuj kod QR i przekonaj się jak łatwo przebiega montaż parapetu z systemem **RAILING**

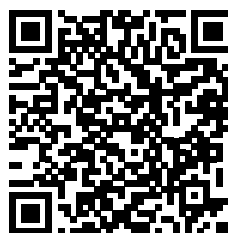

**Paweł Kłós**

Dyrektor Działu Parapetów  
tel. 56 691 20 74  
kom. 663 356 270  
e-mail: pawel.k@medos.pl

**Kasia Panek**

Kierownik Działu Parapetów  
tel. 56 691 20 74  
kom. 661 022 333  
e-mail: kasia.p@medos.pl

**Magda Oleksy**

Dyspozytor Działu Parapetów  
tel. 56 691 20 67  
kom. 661 470 492  
e-mail: magda.o@medos.pl

## DZIAŁ OBSŁUGI KLIENTA

e-mail do zamówień **parapety@medos.pl**

zamówienia online **b2b.medos.pl**

fax: 56 691 20 69

MDF	<b>56 691 20 68</b> <b>661 068 233</b>
Kamień	<b>56 691 20 67</b> <b>607 517 282</b>
XPS, podwaliny stropex	<b>56 691 20 68</b> <b>605 878 843</b>
Dodatki, wysyłki kurierskie	<b>56 691 20 72</b> <b>607 643 151</b>
Zamówienia standardowe, płatności	<b>56 691 20 74</b> <b>785 712 211</b>
Zamówienia niestandardowe	<b>56 662 74 12</b> <b>607 639 381</b>
Faktury	<b>56 691 20 74</b> <b>785 712 211</b>
Reklamacje parapetów	<b>56 691 20 67</b> <b>601 267 849</b>
Wysyłki kurierskie parapetów	<b>56 662 74 12</b> <b>603 034 130</b>

## Parapety i akcesoria

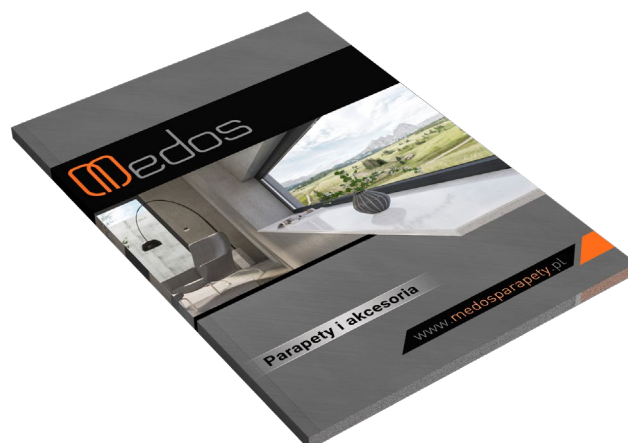

Katalog Online

## Akcesoria montażowe i chemia budowlana

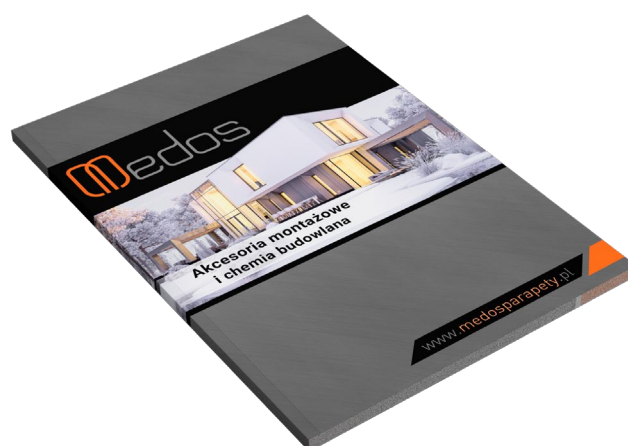

Katalog Online



**MEDOS** Paweł Buławka spółka komandytowa  
ul. Magazynowa 3, 86-200 Chełmno  
NIP: 875-10-02-162

[www.medosparapety.pl](http://www.medosparapety.pl)  
e-mail: [parapety@medos.pl](mailto:parapety@medos.pl)  
tel.: +48 56 691 20 67/68/74  
fax: +48 56 691 20 69